

**PAPEL FOTOGRAFICO
PARA PLOTER**

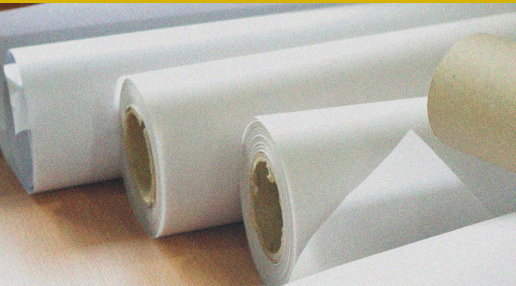

**PAPELES Y VINILOS
PARA IMPRESIÓN**



CARTÓN PLUMA



**PROTECCIÓN Y
MONTAJE**

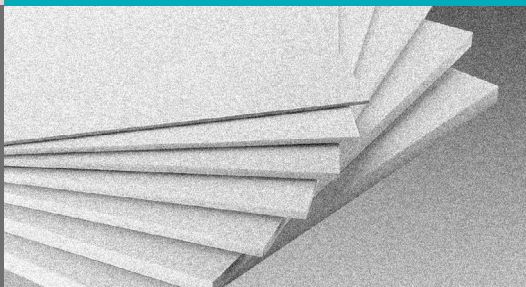

**SUPERFICIES
RÍGIDAS**



**ADHESIVOS Y
CINTAS**

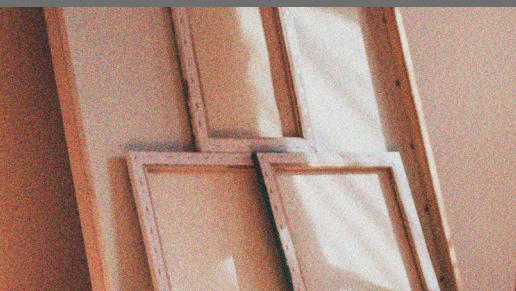

**MOLDURAS DE
ALUMINIO**

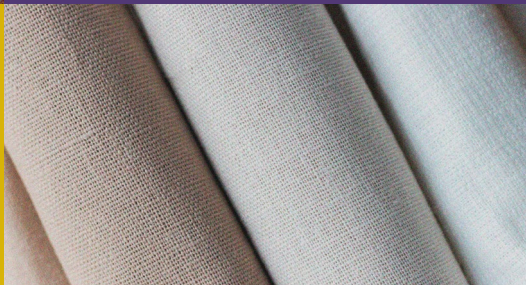

**COLGADORES Y
ACCESORIOS**



CANVAS PLOTER



ARQUIDIB
CATÁLOGO 2024

Introducimos Catálogo Arquidib 2024



BIENVENIDO AL CATÁLOGO ARQUIDIB 2024

Estimado Cliente:

Presentamos nuestro nuevo **Catálogo ARQUIDIB 2024**, diseñado exclusivamente para profesionales del apasionante mundo de la copistería y la fotografía. En este compendio, explorarán una cuidadosa selección de productos diseñados para elevar la excelencia en sus servicios, impulsar la creatividad y satisfacer las demandas únicas de sus clientes.

Desde maquinaria, papeles fotográficos, accesorios y complementos de alta calidad, hemos reunido una amplia gama de herramientas y suministros que potenciarán su capacidad para ofrecer resultados excepcionales. Cada página está impregnada de innovación y eficiencia, reflejando nuestro compromiso de proporcionar soluciones que cumplan y superen las expectativas de los profesionales más exigentes.

Explore nuestro catálogo y descubra la sinergia perfecta entre tecnología de última generación y productos especializados, diseñados para impulsar su negocio hacia nuevas alturas. Encontrará no solo productos, sino también una fuente de inspiración y apoyo continuo para prosperar en este emocionante sector.

Quedamos a su disposición para cualquier consulta que precise.

Equipo Molgra

POLÍTICA DE PRECIOS

Los precios son válidos salvo error u omisión, así como los descuentos de acuerdo a las cantidades mencionadas.

Debido a la alta volatilidad actual de los mercados, nos reservamos el derecho de modificar precios sin previo aviso.

COPYRIGHT - *Arquidib* es una marca registrada de la empresa Molgra. El derecho a utilizar, copiar, reproducir, aunque sea parcialmente, el material presentado, está sometido a restricciones tal como lo prevé la Ley 17/2001, del 7 de diciembre.

DISPONGA DE NUESTROS PRODUCTOS

Esté donde esté, siempre podrá consultar desde la web www.molgra.com en el apartado "CATÁLOGOS", la versión digital actualizada del presente catálogo.



Política de Pedidos:

- Pueden hacer su pedido de productos ARQUIDIB, FORNIT y molduras MOLGRA conjuntamente.

Como hacemos llegar sus pedidos:



- A través de su comercial Molgra.



- Online: a través de www.molgra.com, con su *cuenta de usuario*. En el momento de consultar un artículo, le avisamos de la disponibilidad del producto. Dispone también de las mismas condiciones comerciales que mantiene con su comercial.



- Llamando al **+34 973 312 304**.

Nuestros horarios son:

Lunes a viernes de 08:00h a 19:00h
Viernes de 08:00h a 18:00h



- Por correo electrónico, escribiéndonos a: comercial@molgra.com

Leyenda de especificaciones



El producto identificado con este símbolo, goza de la certificación de estar LIBRE DE ÁCIDOS en su composición.

Índice



Cortadoras verticales

89 04 005 CORTADORA PASSEPARTOUT - KEENCUT EXCALIBUR 5000



Las cortadoras EXCALIBUR han sido diseñadas para el corte de todos los materiales que habitualmente se usan en la industria de la enmarcación.

Utilizando cuatro herramientas diferentes de corte corta plásticos de grandes dimensiones, papel, cristal, PVC, acrílico, cartón, cartón pluma, cartulina y tablero duolite o tablex.

Los materiales se cortan fácilmente y de una forma exacta y limpia. La barra prensora sujeta incluso los materiales más gruesos. La regla transparente colocada a lo largo de la línea de corte permite una alineación fácil a ilustraciones.

Características técnicas:

Ancho de la máquina.....	184 cm
Alto de la máquina.....	250 cm
Distancia pared en base.....	30 - 40 cm
Peso neto	47 Kg
Capacidad de corte.....	157 cm
Grosor máximo de corte.	1,60 mm

Consumibles:

- 79 14 213 Cuchilla recambio 100 unidades
- 89 94 001 Rulina corte cristal

89 04 016 CORTADORA VERTICAL - STEELTRAK 165

89 04 017 CORTADORA VERTICAL - STEELTRAK 210



La solución perfecta y definitiva para cortar manualmente sin polvo ni ruido materiales de alta resistencia tales como: panel de aluminio compuesto de hasta 3 mm., plancha de aluminio de 1,6 mm., cartón pluma de hasta 13 mm., panel de espuma rígida (Forex) de hasta 13 mm., tablero MDF de 4 mm., cartón y plástico ondulado de hasta 13 mm., acrílico estriado, etc.

Herramienta de corte manual robusta con aluminio anodizado plateado, cuatro cabezales de corte, patas telescópicas ajustables, rodamientos de bolas para precisión, sistema de medición milimetrado y contrapeso integrado para facilitar el corte.

Características técnicas (89 04 016):

Capacidad de corte.....	hasta 165 cm
Dimensiones máquina.	249 x 213 cm

Características técnicas (89 04 017):

Capacidad de corte.....	hasta 165 cm
Dimensiones máquina.	249 x 213 cm

Consumibles:

- 79 14 213 Cuchilla recambio 100 unidades

89 04 021 SIERRA MANUAL VERTICAL HG 160

89 04 022 SIERRA MANUAL VERTICAL HG 160 + CORTADOR NEUMÁTICO



La esquadadora HG 160 es una sierra vertical pensada para el corte de traseras, tableros DM, tablex, contrachapados, tableros aglomerados, metacrilatos, PVC. Dispone de una sierra de vidia de Ø 250 mm, montada directamente sobre el motor de 1,5 Hp de potencia.

Corta en sentido vertical, deslizándose manualmente con suma facilidad a través de la guía lineal central de alta precisión. Capacidad de corte de 1.600 mm de altura y un grosor de hasta 19 mm.

89 04 022 dispone del "Foam Cut" para el corte de cartón pluma, un sistema neumático, fácil y rápido de utilizar.

Características técnicas:

Altura máxima de corte	1.600 mm
Motor monofásico de	1,5 Hp
Grosor máximo de corte.....	19 mm
Diámetro de disco	250 mm
Alimentación neumática (89 04 022)	de 3 a 8 bar

Consumible:

- 79 90 125 Disco para madera 250 x 30 z80

Accesorio:

- 79 90 025 Anillo reductor 30/25

89 04 025 CORTADORA VERTICAL FLETCHER FSC



Cortadora vertical de un uso diverso para materiales especialmente gruesos y duros con respecto a la serie 3100, útil para el sector de la rotulación y artes gráficas, igualmente con 4 cabezales intercambiables para el corte de aluminio. Dibon, acrílicos, corrugados, arraglas y diversos.

Consta de un sistema de prensor reforzado para una sujeción perfecta y precisa, el sistema de tirador es en forma de T para un uso sin exceso de esfuerzo y está dotada de guías con rodamientos.

Características técnicas:

Altura máxima de corte	1.650 mm
Grosor máximo de corte.....	13 mm

Consumibles:

- 79 14 282 Cuchillas cartón FSC fletcher
- 79 14 284 Juego discos multimateriales FSC
- 79 14 286 Juego discos corte aluminio FSC
- 79 14 288 Cuchillas corte plástico FSC

Cortadoras verticales

89 04 020 CORTADORA VERTICAL FLETCHER 3100



Cortadora vertical polivalente para corte de materiales de uso general en el sector del enmarcado, cuyas características son que está equipada con 4 útiles de corte intercambiables para cristal, cartón pluma, cartón, aluminio, tablex y plástico.

Para el corte con cuchilla puede cortar un espesor de 12 mm, para el corte de tablex y plástico hasta un espesor de 3 mm y corte de cristal 6 mm.

Características técnicas:

Altura máxima de corte1.600 mm
Grosor máximo de corte.....12 mm

Consumibles:

79 14 262 Cuchillas 3100 marcar arraglás y metacrilato
79 14 266 Cuchillas 3100 corte PVC
79 14 271 Cuchillas Fletcher 2200-3100 trapecio
89 94 005 Rulina estándar 3100 corte cristal
89 94 006 Discos 3100 corte aluminio
89 94 007 Discos 3100 corte tablero
89 94 600 Discos corte c/pletina fletcher 3100

Cortadoras sobremesa para fotografía

79 14 100 CORTADORA MANUAL CON REGLETA - LOGAN



Cortadora Logan manual modelo 4000, para cortes de passepartouts con bisel, gracias a su cabezal oscilante.

Lleva una regleta especial para ajustar el corte de passepartout.

Características técnicas:

Grosor máximo de corte1,60 mm

Consumibles:

79 14 212 Cuchillas Logan 270

79 14 107 CORTADORA PASSEPARTOUT - LOGAN PLATINUM EDGE855



La nueva cortadora Logan Platinum Edge está fabricada en metal y la mesa de trabajo es de aluminio anodizado. Lleva un carril que permite un suave deslizamiento del cabezal, que está dotado con rodamientos de bolas.

Cabezal doble con corte a 90° y a 45°, y con porta cuchillas magnético para facilitar los cambios.

Brazo a escuadra de 81 cm.

Características técnicas:

Capacidad de corte.....122 cm
Dimensiones máquina..... 143 x 59 x 18 cm
Peso 21 Kg

Consumibles:

79 14 217 Cuchilla Platinum

Laminadora

89 06 015 LAMINADORA ELECTRICA L300



La laminadora cuenta con modos tanto manual como automático. Incluye un compresor silencioso y un sensor de seguridad de manos, además de cuchillas de corte verticales. En cuanto a la calefacción, el rodillo superior puede alcanzar hasta 60°C, con control de temperatura en incrementos de 1°C. El tiempo de calefacción puede extenderse hasta 15 minutos, utilizando calefacción por infrarrojos. Permite ajuste independiente de la tensión de soportes, utiliza un sistema neumático de elevación del rodillo y ofrece control individual de tensión. Además, dispone de un sistema de fijación rápida de los rollos y cuenta con un rodillo de recogida de laminado.

Características técnicas:

Ancho máximo.....1620 mm
Espesor máximo.....130 mm
Velocidad.....7 m/min
Rodillos de silicona.....Ø130 mm

Consumibles:

86 27 001 Laminado monomérico mate 1,05 m x 50 m
86 27 002 Laminado monomérico mate 1,37 m x 50 m
86 27 003 Laminado monomérico mate 1,52 m x 50 m
86 27 004 Laminado monomérico brillo 1,05 m x 50 m
86 27 005 Laminado monomérico brillo 1,37 m x 50 m
86 27 006 Laminado monomérico brillo 1,52 m x 50 m
86 27 007 Laminado monomérico satín 1,05 m x 50 m
86 27 008 Laminado monomérico satín 1,37 m x 50 m
86 27 009 Laminado monomérico satín 1,52 m x 50 m

86 28 001 Laminado polimérico mate 1,05 m x 50 m
86 28 002 Laminado polimérico mate 1,37 m x 50 m
86 28 003 Laminado polimérico mate 1,52 m x 50 m
86 28 004 Laminado polimérico brillo 1,05 m x 50 m
86 28 005 Laminado polimérico brillo 1,37 m x 50 m
86 28 006 Laminado polimérico brillo 1,52 m x 50 m
86 28 007 Laminado polimérico satín 1,05 m x 50 m
86 28 008 Laminado polimérico satín 1,37 m x 50 m
86 28 009 Laminado polimérico satín 1,52 m x 50 m

Consumibles maquinaria

Para cortadoras de passepartouts



CUCHILLAS LOGAN CORTADORAS MANUALES

CÓDIGO	UNIDADES	VENTA MIN.
79 14 212	100	1 caja

Recambio para la cortadora manual 79 14 100.



CUCHILLAS LOGAN PLATINUM

CÓDIGO	UNIDADES	VENTA MIN.
79 14 217	100	1 caja

Cuchillas de recambio para la cortadora Logan Platinum Edge referencia 79 14 107.



CUCHILLAS TRAPEZOIDAL KEENCUT

CÓDIGO	UNIDADES	VENTA MIN.
79 14 213	100	1 caja

Cuchillas de recambio para las cortadoras de passepartouts Keencut de las gamas Ultimat y Artist. Forma trapezoidal.

Adecuadas para la cortadora: 89 04 006.

Rulinas para Cortadoras verticales



RULINA EXCALIBUR 5000

CÓDIGO
89 94 001

Rulina de corte de vidrio en carburo de tungsteno para cortadores KeenCut Excalibur 3000, Excalibur 5000, SteelTrak. En clip metálico. Para usar con: Keencut Excalibur 1000, 3000, 5000 y 1000X, Keencut SteelTrak (con el kit de corte de vidrio SteelTrak).



RULINA CRISTAL 3100/FSC 02-120

CÓDIGO
89 94 005

Rulina de acero templado para cristal, aptas para las cortadoras verticales Fletcher FSC de cortes hasta 120°. Corresponde a la referencia 02-120.

Se vende en paquetes de 10 unidades.

Complementos para discos



ANILLOS REDUCTORES

CÓDIGO	MEDIDAS en milímetros
79 90 025	D30 x d25 x G2

Anillos de reducción rectificadores de ejes, para sierras circulares, de la marca Freud.

Las medidas corresponden a: **D**: Ø Exterior del anillo. **d**: Ø interior del anillo. **G**: grosor del anillo.

Discos para madera y aluminio



DISCOS FREUD MADERA

CÓDIGO	MEDIDAS en milímetros
79 90 125	D250 x d30 x Z80

Hojas de sierra circular para el corte de paneles y molduras de madera. Ideales para sierra circular de banco, esquadadora, ingletadora, etc.

Las medidas corresponden a: **D**: Ø Exterior. **d**: Ø interno. **Z**: nº de dientes.



DISCOS FREUD ALUMINIO

CÓDIGO	MEDIDAS en milímetros
79 90 225	D250 x d30 x Z80

Sierras para cortes de metales no ferrosos, para productos macizos trellados y tubos cuyo espesor no supere los 3 mm. Diente trapecio plano con ángulo de corte negativo, para sierras de corte a inglete y bisel.

Las medidas corresponden a:

D: Ø Exterior. **d**: Ø interno. **Z**: nº de dientes.

Cuchillas FSC Fletcher



CUCHILLAS CARTÓN FSC FLETCHER

CÓDIGO	UNIDADES	VENTA MIN.
79 14 282	10	1 caja

Cuchillas de recambio de alta calidad, diseñadas para ofrecer un rendimiento superior, garantizadas para adaptarse a las cortadoras de passepartouts Fletcher FSC y Alta99. Corresponden a la ref. Fletcher 05-222.



CUCHILLAS PARA PLÁSTICO FSC FLETCHER

CÓDIGO	UNIDADES	VENTA MIN.
79 14 288	10	1 caja

Cuchillas de gravado y/o corte para utilizar con las cortadoras Fletcher F3000, F3100 y FSC. Estas cuchillas son adecuadas específicamente para materiales plásticos o acrílicos.



JUEGO DE 2 DISCOS FSC FLETCHER

CÓDIGO	MATERIAL	VTA. MIN.
79 14 286	Aluminio 05-224	1 juego
79 14 284	Multimat. 05-223	1 juego

Cuchillas circulares de alta calidad, diseñadas para ofrecer un rendimiento superior. Se adaptan a las cortadoras Fletcher FSC y Alta99.

La ref. 79 14 286 corta hojas de aluminio macizas, de hasta 1,6 mm de grosor.

La ref. 79 14 284 corta diversos materiales: cartón, PVC, laminados, de hasta 4 mm de grosor.



CUCHILLAS FLETCHER 3100 PARA PLEXIGLAS

CÓDIGO	UNIDADES	VENTA MIN.
79 14 262	10	1 caja

Punta de marcaje de recambio P/N# 05-712 para la cortadora de pared multimateriales Fletcher 3100. Diseñadas especialmente para Acrílicos y plexiglas.



CUCHILLAS FLETCHER 3100 PARA PVC

CÓDIGO	UNIDADES	VENTA MIN.
79 14 266	10	1 caja

Cuchillas de recambio con referencia P/N# 05-711 para la cortadora Fletcher 3100, especialmente diseñadas para cortar materiales de PVC. Se montan 2 cuchillas sobre el Soporte P/N# 12-225.



CUCHILLAS FLETCHER 2200-3100 TRAPECIO

CÓDIGO	UNIDADES	VENTA MIN.
79 14 271	100	1 caja

Cuchillas de recambio Fletcher, corresponden al modelo 05-004. De corte trapecoidal destinadas a los cortadores murales multimaterial: Fletcher's 2200, F3100, Gemini, Gemini Pro y Titan Cutters.

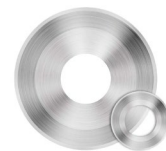

DISCOS 3100 CORTE ALUMINIO

CÓDIGO	UNIDADES	VTA. MIN.
89 94 006	2 discos	1 juego

Cuchillas circulares de alta calidad, diseñadas para ofrecer un rendimiento superior. Se adaptan a la Cortadora Vertical Fletcher.

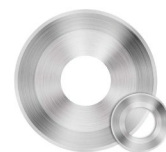

DISCOS 3100 CORTE TABLERO

CÓDIGO	UNIDADES	VTA. MIN.
89 94 007	2 discos	1 juego

Cuchillas circulares de alta calidad, diseñadas para ofrecer un rendimiento superior. Se adaptan a la Cortadora Vertical Fletcher.

Laminados y adhesivos doble cara

Laminados Monoméricos



LAMINADO MONOMÉRICO PVC MATE

CÓDIGO	MEDIDA	ACABADO
86 27 001	1,05 m x 50 m	Mate
86 27 002	1,37 m x 50 m	Mate
86 27 003	1,52 m x 50 m	Mate

LAMINADO MONOMÉRICO PVC BRILLO

CÓDIGO	MEDIDA	ACABADO
86 27 004	1,05 m x 50 m	Brillo
86 27 005	1,37 m x 50 m	Brillo
86 27 006	1,52 m x 50 m	Brillo

LAMINADO MONOMÉRICO PVC SATÍN ESPECIAL TINTAS UV

CÓDIGO	MEDIDA	ACABADO
86 27 007	1,05 m x 50 m	Satín
86 27 008	1,37 m x 50 m	Satín
86 27 009	1,52 m x 50 m	Satín

Es un film de PVC calandrado flexible, transparente, de 70 micras. El adhesivo acrílico está protegido por un protector siliconado fácilmente retráctil.

Tintas: Eco, Solvente, UV, Latex

Garantía al exterior de 2 años.

Accesorios



RODILLO PRENSOR

CÓDIGO	MEDIDA
84 01 101	20,5 cm

Mango de madera, con dos rodillos de caucho paralelos. Se utiliza en el pegado de láminas y fotografías presionando por toda la superficies para quitar las posibles bolsas de aire.



Laminados Poliméricos



LAMINADO POLIMÉRICO PVC MATE

CÓDIGO	MEDIDA	ACABADO
86 28 001	1,05 m x 50 m	Mate
86 28 002	1,37 m x 50 m	Mate
86 28 003	1,52 m x 50 m	Mate

LAMINADO POLIMÉRICO PVC BRILLO

CÓDIGO	MEDIDA	ACABADO
86 28 004	1,05 m x 50 m	Brillo
86 28 005	1,37 m x 50 m	Brillo
86 28 006	1,52 m x 50 m	Brillo

LAMINADO POLIMÉRICO PVC SATÍN

CÓDIGO	MEDIDA	ACABADO
86 28 007	1,05 m x 50 m	Satín
86 28 008	1,37 m x 50 m	Satín
86 28 009	1,52 m x 50 m	Satín

Film de laminación intermedio calandrado transparente brillo de 80 micras, diseñado para proteger los medios impresos, para aplicaciones de corta o media duración (4 años) sobre superficies planas y ligeramente curvas.

Tintas: Eco, Solvente, UV, Latex

Adhesivos doble cara



ADHESIVO STANDARD SH - DOBLE CARA

CÓDIGO	MEDIDA
86 01 140	1,04 m x 50 m
86 01 141	1,40 m x 50 m
86 01 142	1,55 m x 50 m

Adhesivo doble cara acrílico en emulsión con trasera de poliéster. Uso interior y exterior.



Dentro de la gama de laminados también podemos suministrar: Monoméricos y Poliméricos larga duración, fundición, suelo y antigraffiti. Consultar en nuestro Departamento Comercial.

Papel fotográfico

Papel fotográfico - Base agua



PAPEL FOTOGRAFICO FELIX SCHOELLER - BRILLO

CÓDIGO	MEDIDA	GRAMAJE
86 18 001	610mm x 30m	190 gr
86 18 002	914mm x 30m	190 gr
86 18 003	1067mm x 30m	190 gr
86 18 011	610mm x 30m	240 gr
86 18 012	914mm x 30m	240 gr
86 18 013	1067mm x 30m	240 gr

PAPEL FOTOGRAFICO FELIX SCHOELLER - SATÍN

CÓDIGO	MEDIDA	GRAMAJE
86 18 004	610mm x 30m	190 gr
86 18 005	914mm x 30m	190 gr
86 18 006	1067mm x 30m	190 gr
86 18 014	610mm x 30m	240 gr
86 18 015	914mm x 30m	240 gr
86 18 016	1067mm x 30m	240 gr

Este papel fotográfico garantiza detalles nítidos y colores vivos, con una alta consistencia de color y una amplia gama.

Ofrece una alta opacidad, asegurando una impresión impactante. Además, cuenta con una alta solidez a la luz, es resistente al agua y proporciona una increíble planimetría.

- **Tintas:** Dye o Pigmented - Base agua -
- **Core:** 2"
- **Color:** Blanco Natural
- **Acabado:** Papel fotográfico microporo RC - Brillo / Satín
- **Aplicaciones:** Fotografía / Grafismo / Posters comerciales para interior y para exterior de corta duración.

PAPEL FOTOGRAFICO FELIX SCHOELLER - PERLA

CÓDIGO	MEDIDA	GRAMAJE
86 18 051	610mm x 30m	170 gr
86 18 052	1067mm x 30m	170 gr

Este papel microporoso recubierto de resina es apto para plotters de base agua como Epson, Canon, HP, Kodak, Encad, etc. Además, es compatible con laminación en frío y en caliente. Perfecto para impresiones de calidad en diversas aplicaciones.

- **Tintas:** Dye o Pigmented - Base agua -
- **Core:** 2"
- **Color:** Blanco Alpino
- **Acabado:** Satín
- **Aplicaciones:** Impresiones fotográficas / Carteles HD

PAPEL FOTOGRAFICO FELIX SCHOELLER GLACIER

CÓDIGO	MEDIDA	GRAMAJE
86 18 021	610mm x 30m	250 gr
86 18 022	1067mm x 30m	250 gr

Compatible con impresoras de base agua como Epson, Canon, HP, Kodak, Encad, entre otras, este producto ofrece detalles nítidos y colores vibrantes.

Alta consistencia de color y gama, junto con una opacidad destacada. Resistente al agua, una alta solidez a la luz y una increíble planimetría.

- **Tintas:** Dye o Pigmented - Base agua -
- **Core:** 2"
- **Color:** Blanco Alpino
- **Acabado:** Satín
- **Aplicaciones:** Fotografía / Posters / Retratos / Fotografía de grandes dimensiones

Papel fotográfico - Base agua



PAPEL FOTOGRAFICO FELIX SCHOELLER FINE ART SMOOTH - ACUARELA

CÓDIGO	MEDIDA	GRAMAJE
86 18 031	610mm x 30m	200 gr
86 18 032	1118mm x 30m	200 gr

Fabricado alpha celulosa y 100% algodón, es ideal para aplicaciones comerciales. Compatible con sistemas de impresión a base de agua (Epson, Canon, HP, Kodak, Encad, etc.).

Garantiza colores vivos, consistencia en el color y resultados de impresión de alta calidad.

- **Tintas:** Dye o Pigmented - Base agua -
- **Core:** 2"
- **Color:** Blanco Natural
- **Acabado:** Mate suave
- **Aplicaciones:** Foto Profesional & Fine Art / Exhibiciones / Álbumes de foto profesional / Carpetas de presentación.



PAPEL FOTOGRAFICO FELIX SCHOELLER 1000 PUNTOS

CÓDIGO	MEDIDA	GRAMAJE
86 18 041	432mm x 30m	275 gr
86 18 042	610mm x 30m	275 gr

Este producto es compatible con laminación en frío/caliente y apto para impresoras de base agua (Epson, Canon, HP, Kodak, Encad, etc.).

Su textura hexagonal cautiva visual y táctilmente, capturando detalles finos con colores vibrantes y consistencia en la gama. Con alta opacidad, resistencia al agua, estructura plana, y protección contra copias.

- **Tintas:** Dye o Pigmented - Base agua -
- **Core:** 2"
- **Color:** Blanco Alpino
- **Acabado:** Papel Fine Art 1000 puntos (Pyramid)
- **Aplicaciones:** Fotografía profesional / Fotográficas de alta gama / Carpetas / Exposiciones / Álbumes Pro.

Papel fotográfico - Solvente / Latex



PAPEL FOTOGRAFICO SCHOELLER - BRILLO

CÓDIGO	MEDIDA	GRAMAJE
86 17 001	1067mm x 30m	225 gr
86 17 002	1372mm x 30m	225 gr
86 17 003	1524mm x 30m	225 gr

PAPEL FOTOGRAFICO SCHOELLER - SATÍN

CÓDIGO	MEDIDA	GRAMAJE
86 17 011	1067mm x 30m	225 gr
86 17 012	1372mm x 30m	225 gr
86 17 013	1524mm x 30m	225 gr

Detalles nítidos, consistencia y viveza del color, colores vivos y propiedades de manejo óptimas. Proporciona alta solidez a la luz, alta durabilidad, secado rápido y es libre de PVC.

- **Tintas:** Solvente y Látex
- **Core:** 3"
- **Color:** Blanco Alpino
- **Acabado:** Papel RC (Resin Coated) tratado con imprimación para solvente - látex (SLP)- Satín y Alto Brillo
- **Aplicaciones:** Fotografía gran formato / Posters

Papel poster - Base agua



PAPEL HEAVY WEIGHT FELIX SCHOELLER

CÓDIGO	MEDIDA	GRAMAJE
86 18 060	610mm x 35m	150 gr
86 18 061	914mm x 35m	150 gr
86 18 062	1067mm x 35m	150 gr

86 18 063	610mm x 30m	170 gr
86 18 064	914mm x 30m	170 gr
86 18 065	1067mm x 30m	170 gr

86 18 066	610mm x 30m	230 gr
86 18 067	1067mm x 30m	230 gr

Este papel está especialmente diseñado para plotter de inyección de tinta, garantizando impresiones con gran definición de trazado.

Ofrece un colorido de alta consistencia y ha sido tratado para un secado inmediato. Con un grado de opacidad superior al 95%, es la elección ideal para obtener resultados nítidos y vibrantes.

- **Tintas:** Dye o Pigmented - Base agua -
- **Core:** 2"
- **Color:** Blanco
- **Acabado:** Mate
- **Aplicaciones:** Fotografía / Grafismo / Posters comerciales para interior y para exterior de corta duración.



Papel poster - Solvente / Latex



PAPEL POSTER TRI-INK

CÓDIGO	MEDIDA	GRAMAJE
86 17 021	1067mm x 50m	140 gr
86 17 022	1270mm x 50m	140 gr
86 17 023	1372mm x 50m	140 gr

CÓDIGO	MEDIDA	GRAMAJE
86 17 031	1067mm x 50m	200 gr
86 17 032	1270mm x 50m	200 gr
86 17 033	1372mm x 50m	200 gr

Notable por sus detalles nítidos y colores vivos, lo que contribuye a una calidad visual excepcional. Su facilidad de manipulación lo hace conveniente para diversos usos.

Además, destaca por su durabilidad en exteriores y resistencia a la humedad, lo que lo hace ideal para entornos desafiantes.

Su secado rápido agiliza los procesos de impresión, y su característica sin PVC cumple con estándares ambientales. También, cuenta con la certificación HP Latex Inks, asegurando un rendimiento de alta calidad.

- **Tintas:** Solvente / Latex
- **Core:** 3"
- **Color:** Blanco
- **Acabado:** Satín
- **Aplicaciones:** Señalización POS / Graficos de exposición / Carteles comerciales para interior y exterior

Canvas y accesorios

Canvas - Base agua



CANVAS ALGODON INKJET LONDON

CÓDIGO	MEDIDA	GRAMAJE
86 14 101	610 mm x 25 m	340 gr
86 14 102	914 mm x 25 m	340 gr
86 14 103	1067 mm x 25 m	340 gr



Nuestro Canvas London es un lienzo digital con un aspecto natural gracias a su composición 100% algodón, pero con una textura fina, especialmente diseñada para reproducciones fotográficas. Conseguimos esta finura del lienzo por dos vías, mediante el tipo de hilo utilizado y mediante el calandrado del material.

Este grano fino ayudará a marcar el trazo con exactitud de manera que conseguiremos una gran definición y aspecto real en nuestras reproducciones digitales. Su emulsión, de un blanco muy intenso y luminoso ayudará a contrastar los colores para darle volumen al trabajo.

• **Soporte:** 100% algodón / **Tintas:** Dye, pigmentadas, latex / **Imprimación:** Mate / **Gramaje:** 340 gr.

• **Aplicaciones:** Reproducción de obra pictórica / Reproducción de fotografía

CANVAS MEZCLA INKJET BARCELONA

CÓDIGO	MEDIDA	GRAMAJE
86 14 111	610 mm x 25 m	320 gr
86 14 112	914 mm x 25 m	320 gr
86 14 113	1118 mm x 25 m	320 gr



Nuestro Canvas Barcelona es un lienzo digital mixto de poliéster y algodón, equilibrando flexibilidad y rigidez para un montaje perfecto en bastidores.

Con textura de grano fino y calidad fotográfica, es ideal para impresiones de alta calidad. Fabricado con hilo de algodón sin nudos, su acabado mate y blanco intenso añade elegancia y profundidad a las imágenes.

• **Soporte:** Poliester / **Tintas:** Dye, pigmentadas, latex / **Imprimación:** Mate / **Gramaje:** 320 gr.

• **Aplicaciones:** Reproducción de obra pictórica / Reproducción de fotografía

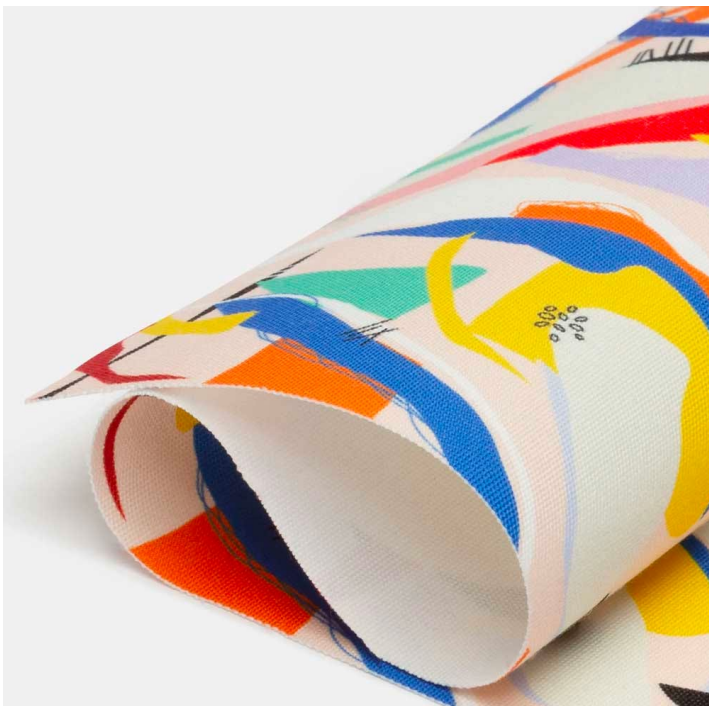

Canvas - Solvente latex



CANVAS ALGODON ROMA CERTIFICADO HP

CÓDIGO	MEDIDA	GRAMAJE
86 14 001	762 mm x 25 m	320 gr
86 14 002	1067 mm x 25 m	320 gr
86 14 003	1370 mm x 25 m	320 gr



Lienzo digital de grano grueso- medio para la reproducción artística. Esta apariencia más rústica debido a su composición 100% algodón y la disposición de su hilado (en este caso la estructura del hilo es de dos hilos por trama y dos por urdimbre), lo hace ideal a la hora de hacer reproducción pictórica digital.

Con este canvas conseguirás imágenes cargadas de fuerza y vitalidad, que transmitirán a la obra una apariencia real de lienzo artístico.

• **Soporte:** 100% algodón / **Tintas:** Solvente, Eco-solvente, látex y UV / **Imprimación:** Blanca, Satinada-mate / **Gramaje:** 320 gr.

• **Aplicaciones:** Reproducción de obra pictórica, reproducción de fotografía

CANVAS ALGODON PARIS

CÓDIGO	MEDIDA	GRAMAJE
86 14 011	762 mm x 25 m	300 gr
86 14 012	1067 mm x 25 m	300 gr
86 14 013	1370 mm x 25 m	300 gr



Canvas digital mixto, poliéster-algodón. Esta mezcla confiere al canvas un punto medio entre flexibilidad y rigidez que lo hacen perfecto para clavar en el bastidor. Con un grano fino de textura es ideal para reproducciones fotográficas. Este grano fino ayudará a marcar el trazo de manera que conseguiremos una gran definición y aspecto real en nuestras reproducciones digitales. Para conseguir esta finura utilizamos un hilo de algodón de la máxima calidad, redondo, sin nudos ni imperfecciones.

• **Soporte:** Mezcla poliester y algodón / **Tintas:** Solvente, Eco-solvente, látex y UV / **Imprimación:** Blanca, Satinada-mate / **Gramaje:** 300 gr.

• **Aplicaciones:** Interior y exterior: Impresiones artísticas (clichés), posters, trabajos de exposición, decoración estática.

CANVAS POLIESTER VIENA

CÓDIGO	MEDIDA	GRAMAJE
86 14 021	762 mm x 25 m	300 gr
86 14 022	1067 mm x 25 m	300 gr
86 14 023	1370 mm x 25 m	300 gr



Opción económica sin renunciar a la calidad. Canvas digital compuesto por fibras de poliéster 100%. Las emulsiones que lleva, son las mismas que otros canvas, lo cual nos da una gran calidad de impresión. Su textura de grano grueso, da la impresión muy real de auténtico lienzo artístico.

Las fibras de poliéster son muy regulares y eso posibilita que tanto pueda utilizarse para reproducciones de obras pictóricas como reproducciones fotográficas

• **Soporte:** 100% poliester / **Tintas:** Solvente, Eco-solvente, látex y UV / **Imprimación:** Blanca, imprimación brillante / **Gramaje:** 300 gr.

• **Aplicaciones:** Interior y exterior: Impresiones artísticas (clichés), posters, trabajos de exposición, decoración estática.

Lona fundida



LONA FUNDIDA - TINTAS SOLVENTES

CÓDIGO	MEDIDA	GRAMAJE
86 13 001	107 cm x 50 m	440 gr
86 13 002	137 cm x 50 m	440 gr
86 13 003	160 cm x 50 m	440 gr

Esta lona de poliéster presenta una estructura de trama 1000*1000, ofreciendo una alta flexibilidad y resistencia tanto al desgarro como a las variaciones de temperatura.

Su superficie cuenta con un recubrimiento especial que optimiza la adhesión de la tinta, permitiendo una reproducción de color excepcional y brindando impresiones brillantes de larga duración. Ideal para proyectos que demandan calidad y durabilidad en cada detalle.

• **Soporte:** Lona blanca de poliéster / **Tintas:** Solvente, UV, latex / **Acabado:** Mate / **Gramaje:** 320 gr. / **Core:** 3" / **Cantidad de hilos:** 1000*1000. 18x18 / **Sustrato:** Lona blanca poliéster

• **Aplicaciones:** Adecuado para aplicaciones (interiores y exteriores) que requieren buena calidad de impresión, de grandes dimensiones, como vallas publicitarias y cajas de luz, decoración de stands en exposiciones. / Vulcanización por calor o alta frecuencia.



Colas y Barnices



BARNIZ PROTECTOR CANVAS

CÓDIGO	CAPACIDAD
76 11 312	5 Kg

Nuestro barniz para impresiones digitales ofrece propiedades óptimas para trabajos de calidad. No amarillea con el tiempo y se aplica fácilmente con un rodillo, sin dejar marcas. Una sola capa es suficiente, se seca rápidamente y proporciona protección UV. Además, es flexible y no se cuartea al clavar el lienzo en el bastidor. Acabado mate.

• **Aplicaciones:** Lienzo / Cartón / Madera / Papel



COLA PARA PAPEL

CÓDIGO	CANTIDAD
76 11 006	5 Kg

Ideal para pegar papeles o telas finas. Aplicar a brocha o rodillo, acabado transparente, no mancha. Aplicar sobre la lámina; si esta fuera demasiado gruesa o estuviese arrugada, aplicar una segunda capa cuando esté seca la primera.



COLA Y BARNIZ

CÓDIGO	CANTIDAD
76 11 008	5 Kg

Producto de alta calidad de gran densidad y secado rápido. Puede utilizarse como cola o barniz. Es ideal para encolar láminas sobre varios materiales y pegar fillos de moldura sobre cristal. Al aplicarse crea un efecto de barniz con relieve totalmente transparente al secar. No es recomendable para láminas de papel muy fino ni de grandes dimensiones.

Cintas adhesivas para canvas



DE TELA RECUBIERTA

CÓDIGO	MEDIDA	COLOR
76 16 749	38 mm x 50 m	Blanco
76 16 750	38 mm x 50 m	Negro

Cinta adhesiva universal con tejido impermeable. Rotulable y muy resistente, es ideal para tapar las grapas o clavos de los bastidores de las telas, para encuadernar, unir, proteger fijar o reparar.

Características:

- Elevada adhesión incluso en superficies rugosas.
- Excelente resistencia a la rotura.
- Resistente a la abrasión.
- Rotulable.

Aplicaciones principales:

- Tapar las grapas o clavos en los bastidores de tela.
- Encuadernar, unir o reparar.
- Protección de cantos vivos y sellado de cajas.



Amplia gama de **BASTIDORES** en la página 28 de nuestro Catálogo. También se puede consultar en nuestra página web www.molgra.com en el apartado de Colecciones MOLGRA - BASTIDORES.

Grapadoras y consumibles

Grapadoras manuales



RAPID 13

CÓDIGO

80 10 113

Pistola grapadora con placa frontal de 10 mm ergonómica y ligera, mango abatible. Fuerza graduable. Carga por debajo. Sin retroceso. Ideal para retapizado y trabajos de decoración. Peso: 310 g. Cap. carga: 156.

Consumible: [Grapas 13](#)



RAPID 23

CÓDIGO

80 10 123

Grapadora extremadamente duradera, de acero y con gran fuerza de impacto. Ideal para trabajos de tapizado, etc. Cargar por debajo. Sin componentes sueltos. Ligera. Sin retroceso. Peso: 530 g. Capacidad de carga 156.

Consumible: [Grapas 13](#)



RAPID 33

CÓDIGO

80 10 133

Pistola grapadora potente, en acero. Fuerza graduable que produce un grapado perfecto en cualquier tipo de material. Ideal para trabajos de carpintería. Se carga por la parte inferior. Sin componentes sueltos. No tiene retroceso. Peso: 820 g. Capacidad de carga 156.

Consumible: [Grapas 13](#)



80 ROCAMA 16

CÓDIGO

80 10 108

Grapadora profesional metálica de carga trasera y potencia ajustable. Cuerpo de aluminio.

Consumible: [Grapas 80](#)



ESCO-58TR

CÓDIGO

80 10 110

Posibilidad de poder regular su impacto de clavado mediante el tapón regulable.

Consumible: [Grapas 58](#)

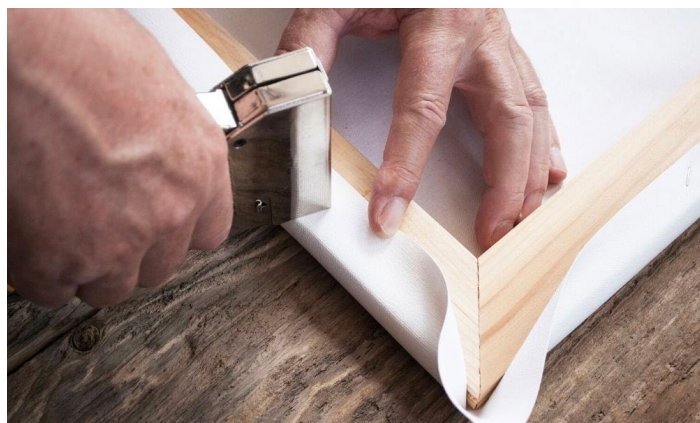

Grapas

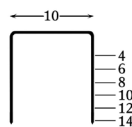

GRAPAS 13

CÓDIGO	UNIDADES	MEDIDA
80 14 104	5.000	4 mm
80 14 106	5.000	6 mm
80 14 108	5.000	8 mm
80 14 110	5.000	10 mm
80 14 113	5.000	12 mm
80 14 114	5.000	14 mm

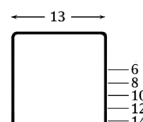

GRAPAS 58

CÓDIGO	UNIDADES	MEDIDA
80 14 606	5.000	6 mm
80 14 608	5.000	8 mm
80 14 610	5.000	10 mm
80 14 612	5.000	12 mm
80 14 614	5.000	14 mm

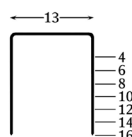

GRAPAS 80

CÓDIGO	UNIDADES	MEDIDA
80 14 804	10.000	4 mm
80 14 806	10.000	6 mm
80 14 808	10.000	8 mm
80 14 810	10.000	10 mm
80 14 812	10.000	12 mm
80 14 814	10.000	14 mm
80 14 816	10.000	16 mm

Tenazas

TENAZA ANCHA PARA TENSAR TELAS

CÓDIGO	ANCHO PINZA	LARGO
84 01 115	12 cm	20 cm



Tenaza tensora de acero inoxidable. Permite estirar y tensar el lienzo para montarlo de forma sencilla y con menor esfuerzo. Con mango de goma rojo ergonómico para un mejor agarre y comodidad. Posee unos dientes rugosos de plástico que sujetan el lienzo. Para trabajos de enmarcación y tapicería.

TENAZA PARA TENSAR TELAS

CÓDIGO	ANCHO PINZA
84 01 103	6 cm



Pinza en aluminio fundido, muy ligera y ergonómica. Las mandíbulas anchas con superficie irregular permiten sostener el lienzo con fuerza.

TENAZAS PARA LIENZOS FUNDICIÓN

CÓDIGO
84 01 106



Pinzas especiales para tensar lienzos en hierro fundido. Llevan unas mandíbulas de 8,5 cm de ancho, compuestas de un rango de 4 dientes cada una, para asegurar un mejor agarre. Dimensiones: 8,5 x 20 cm. Peso: 515 g.

Vinilo Polimérico



VINILO POLIMÉRICO BRILLO P BLANCO

CÓDIGO	MEDIDA	VTA. MIN.
86 11 002	105 cm x 50 m	1
86 11 004	137 cm x 50 m	1
86 11 006	160 cm x 50 m	1

Vinilo de impresión polimérico blanco brillo/mate. El vinilo de impresión polimérico blanco brillo/mate es un vinilo polimérico de 80 µm, provisto de un adhesivo gris opaco permanente. Especialmente diseñado para aplicaciones de duración media sobre superficies planas y curvas. Es una opción excelente para aplicaciones promocionales y comerciales de duración media, tanto en interior como en exterior. Vienen con una amplia variedad de tecnologías adhesivas, además de una buena calidad de impresión en todas las principales plataformas.

Características:

- Color: Blanco
- Trasera: Blanco
- Buena calidad de impresión con tintas solventes, eco solventes, de látex y UV.
- Apto para superficies planas o ligeramente curvas (convexas) no porosas.
- Duración de hasta 5 años en exteriores.

Aplicaciones principales:

- Aplicaciones de duración media: Carteles, escaparates y señalización / Punto de venta / Decoración de autobuses, camiones y vehículos.



Vinilo Monomérico



MONOMÉRICO BRILLO P GRIS - TRASERA GRIS

CÓDIGO	MEDIDA	VTA. MIN.
86 10 002	105 cm x 50 m	1
86 10 004	137 cm x 50 m	1
86 10 006	160 cm x 50 m	1

MONOMÉRICO MATE P GRIS - TRASERA GRIS

86 10 001	105 cm x 50 m	1
86 10 003	137 cm x 50 m	1
86 10 005	160 cm x 50 m	1

MONOM. BRILLO P BLANCO - TRASERA BLANCA

86 10 008	105 cm x 50 m	1
86 10 010	137 cm x 50 m	1
86 10 012	160 cm x 50 m	1

MONOM. MATE P BLANCO - TRASERA BLANCA

86 10 007	105 cm x 50 m	1
86 10 009	137 cm x 50 m	1
86 10 011	160 cm x 50 m	1

El vinilo de impresión monomérico permanente en blanco brillo/mate es una opción versátil y atractiva para estrategias de marketing. Con un film de 100 µm, adhesivo gris opaco permanente y blanco brillo, ofrece una fijación sólida y duradera, resaltando de manera impactante los diseños. Este producto proporciona un rendimiento fiable a corto plazo y ofrece diversas opciones, como adhesivos base agua en tono gris, diferentes anchos y acabados. Descubre el poder de este vinilo para llevar tus aplicaciones de corta duración a un nivel superior, resaltando tu marca con estilo.

Características:

- Color: Blanco
- Trasera: Gris / Blanco
- Film monomérico altamente versátil y buena opacidad
- Compatible con los principales sistemas de impresión
- Duración de hasta 3 años en exteriores.

Aplicaciones principales:

- Aplicaciones de corta duración / Punto de venta, escaparates / Stands, carteles.



Dentro de la gama de vinilos también podemos suministrar: Diferentes vinilos de impresión y corte. Consultar en nuestro Departamento Comercial.

Superficies rígidas

PVC espumado

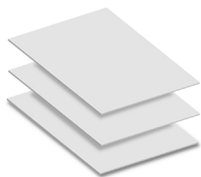

PVC ESPUMADO BLANCO

CÓDIGO	GROSOR	MEDIDA mm	VTA. MIN.
86 19 001	2 mm	3050 x 1560	1
86 19 002	3 mm	3050 x 1560	1
86 19 003	5 mm	3050 x 1560	1
86 19 004	10 mm	3050 x 1560	1
86 19 005	2 mm	3050 x 2050	1
86 19 006	3 mm	3050 x 2050	1
86 19 007	5 mm	3050 x 2050	1
86 19 008	10 mm	3050 x 2050	1

PVC ESPUMADO NEGRO

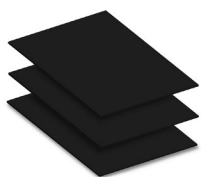

CÓDIGO	GROSOR	MEDIDA mm	VTA. MIN.
86 19 011	3 mm	3050 x 1560	1
86 19 012	5 mm	3050 x 1560	1
86 19 013	10 mm	3050 x 1560	1

Soporte ideal para impresión digital, ofrece rigidez media-alta y es adecuado para una variedad de trabajos. Acabado satinado con protección en una cara.

Certificado para HP Latex Inks.

- **Aplicaciones:** Cartelería / Impresión directa / Vinilado / 3D / Rotulación

Panel ligero



PANEL LIGERO

CÓDIGO	GROSOR	MEDIDA mm	VTA. MIN.
86 20 001	10 mm	3050 x 1530	1
86 20 002	19 mm	3050 x 1530	1

Este panel sándwich ligero presenta un núcleo de espuma de poliestireno extruido (XPS) con caras exteriores de PVC blanco y protección en ambos lados.

Destaca por su excelente rigidez y peso mínimo, con cierta resistencia al exterior y a la humedad. El color es blanco con alma blanca y tiene un acabado mate. Impresión digital directa. U.V. o serigrafía.

Plancha aluminio ACP



PLANCHA ALUMINIO ACP

CÓDIGO	GROSOR	MEDIDAS mm	VTA. MIN.
86 21 001	2 mm	3050 x 1500	1
86 21 002	3 mm	3050 x 1500	1

Este panel sándwich ligero presenta un núcleo de espuma de poliestireno extruido (XPS) con caras exteriores de aluminio blanco y protección en ambos lados.

Destaca por su excelente rigidez y peso mínimo, con cierta resistencia al exterior y a la humedad. El color es blanco con alma negra y tiene un acabado blanco mate una cara y blanco brillo la otra cara.

- **Espesor aluminio:** 0,31mm para 86 21 001
- **Espesor aluminio:** 0,21mm para 86 21 002

Metacrilato de Colada



METACRILATO DE COLADA

CÓDIGO	GROSOR	MEDIDA mm	VTA. MIN.
86 22 010	2 mm	3050 x 2050	1
86 22 011	3 mm	3050 x 2050	1
86 22 012	4 mm	3050 x 2050	1

El Metacrilato de Colada es un material resistente fabricado entre capas de vidrio o metal, conocido por su estabilidad exterior y resistencia a los rayos UV.

Con una transmisión de luz del 92%, es utilizado para aplicaciones de interior y exterior y es útil para diversas formas geométricas así como: urnas cubos, etc.

Color: Incoloro

Metacrilato de Extrusión



METACRILATO DE EXTRUSIÓN

CÓDIGO	GROSOR	MEDIDA mm	VTA. MIN.
86 22 015	2 mm	3050 x 2050	1
86 22 016	3 mm	3050 x 2050	1
86 22 017	4 mm	3050 x 2050	1

Metacrilato de extrusión, una opción económica al metacrilato de colada, tiene características similares pero es menos resistente a los rayos UV y menos rígido.

Se utiliza en diseños de interiores, exposiciones, rotulación, etc. Apto para interior y exterior, es versátil para formas geométricas como urnas y cubos. **Color:** Incoloro.

Polipropileno Celular



POLIPROPILENO CELULAR

CÓDIGO	GROSOR	MEDIDA mm	VTA. MIN.
86 23 010	3,5 mm	3050 x 2050	1
86 23 011	5 mm	3050 x 2050	1
86 23 012	10 mm	3050 x 2050	1

Polipropileno con núcleo celular es resistente a la intemperie, ligero y asequible. Es altamente versátil para publicidad exterior, destacándose en carteles para inmobiliarias y campañas políticas.

Apto para impresión directa, es reciclable y puede ser utilizado tanto en interiores como exteriores.

Color: Blanco.

Polycarbonato Celular



POLICARBONATO CELULAR

CÓDIGO	GROSOR	MEDIDA mm	VTA. MIN.
86 24 010	4 mm	3050 x 2050	1
86 24 011	6 mm	3050 x 2050	1
86 24 012	8 mm	3050 x 2050	1

El polycarbonato es un termoplástico transparente altamente resistente al impacto y al fuego. Esta combinación lo hace ideal para aplicaciones en interiores con normativas restrictivas de fuego.

Es 250 veces más resistente que el vidrio, lo que lo convierte en una solución a prueba de vandalismo. Se puede moldear y curvar en frío sin romperse. Impresión digital directa.

Color: Incoloro.

Foam blanco



GALLERY FOAM BLANCO

CÓDIGO	GROSOR	MEDIDA	VTA. MIN.
73 10 033	3 mm	70 x 100 cm	40
73 10 035	3 mm	101 x 152 cm	40
73 10 036	3 mm	100 x 200 cm	40
73 10 053	5 mm	70 x 100 cm	25
73 10 054	5 mm	100 x 140 cm	25
73 10 055	5 mm	101 x 152 cm	25
73 10 056	5 mm	100 x 200 cm	25
73 10 057	5 mm	122 x 244 cm	25
73 10 058	5 mm	140 x 300 cm	20
73 10 103	10 mm	70 x 100 cm	15
73 10 105	10 mm	101 x 152 cm	15
73 10 106	10 mm	100 x 200 cm	15
73 10 107	10 mm	122 x 244 cm	15
73 10 108	10 mm	140 x 300 cm	10

Núcleo de poliestireno sin CFC, forrado por ambas caras con papel blanco satinado. De excelente dureza y rigidez, repele la humedad. Corte fácil, limpio y sin rebabas. Ideal como trasera y para pegar varios soportes: láminas, fotografías, telas, etc. Apto para montajes suspendidos. Se puede imprimir directamente con impresoras digitales empleando todas las tintas, para cartelería. Adecuada para la fabricación de maquetas.

Foam negro



FOAM NEGRO

CÓDIGO	GROSOR	MEDIDA	VTA. MIN.
73 14 056	5 mm	100 x 200 cm	25

Núcleo de poliestireno libre de CFC, de color negro teñido en la masa, y cubierto por ambos lados de papel negro mate.

Repele la humedad y tiene una excelente dureza y rigidez. Corte fácil, limpio y sin rebabas. Ideal como trasera y para pegar diferentes soportes: láminas, fotografías, telas, etc.

Foam reforzado ALMITE®



FOAM ALMITE

CÓDIGO	GROSOR	MEDIDA	VTA. MIN.
73 43 054	5 mm	100 x 140 cm	25
73 43 059	5 mm	152 x 305 cm	15
73 43 104	10 mm	100 x 140 cm	15
73 43 109	10 mm	152 x 305 cm	8

Panel fabricado con espuma de poliestireno expandido de alta densidad, reforzado por ambos lados con una lámina delgada de aluminio, forrada con papel de 150 g. Sus dos caras vienen protegidas con una película de poliéster.

Debido a sus características, Almite alcanza una gran dureza, ideal para una gran variedad de soportes y láminas. Su resistencia a la humedad permite que se mantenga plano.

Corte fácil, limpio y sin rebabas. Puede imprimirse directamente con impresoras digitales y con todo tipo de tintas, para cartelería y publicidad. Muy adecuado también para fabricar maquetas.

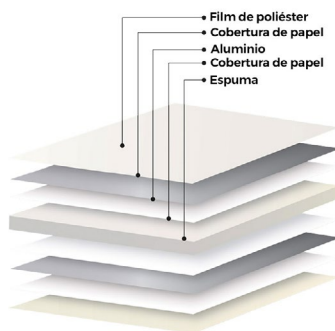

Foam DURA-FIX®



DURA-FIX

FOAM DURA-FIX ADHESIVO

CÓDIGO	GROSOR	MEDIDA	VTA. MIN.
73 50 001	5 mm	70 x 100 cm	20
73 50 002	5 mm	103 x 213 cm	20
73 50 005	10 mm	100 x 70 cm	10
73 50 006	10 mm	100 x 140 cm	10
73 50 007	10 mm	103 x 213 cm	10

El foam DURA-FIX cuenta con dos hojas de papel de **300 gramos y dos hojas de aluminio**, ofreciendo ligereza y resistencia. Su superficie de aluminio tratada especial proporciona una rigidez excepcional, ideal para estabilidad y durabilidad.

Además, es resistente al agua, lo que lo hace adecuado para aplicaciones en exteriores. Perfecto para montajes fotográficos, cartelería y publicidad. Almacénalo plano a 15-25 °C y déjalo reposar 24 horas antes del uso para resultados óptimos.



DURA-FIX

FOAM DURA-FORT ADHESIVO

CÓDIGO	GROSOR	MEDIDA	VTA. MIN.
73 51 001	5 mm	70 x 100 cm	20
73 51 005	10 mm	70 x 100 cm	10
73 51 006	10 mm	100 x 140 cm	10
73 51 007	10 mm	103 x 213 cm	10

El foam DURA-FORT es un panel de poliestireno con dos capas de papel de **90 gramos y dos hojas de aluminio**, ofreciendo ligereza y rigidez media gracias a su estructura de bajo micraje en aluminio.

Perfecto para montajes fotográficos y presentaciones que necesitan mayor rigidez. Disponible en dos opciones: 10 mm con tres capas y 5 mm con dos capas, con liner de papel de líneas verdes para facilitar su manipulación.

Se recomienda almacenar plano a 15-25 °C y dejarlo reposar 24 horas en la sala de trabajo antes de su uso para obtener mejores resultados.



DURA-FIX

FOAM DURA-FORT NEGRO ADHESIVO

CÓDIGO	GROSOR	MEDIDA	VTA. MIN.
73 15 010	5 mm	103 x 213 cm	20
73 15 011	10 mm	103 x 213 cm	10

El foam DURA-FORT Negro es un panel de poliestireno con dos capas de papel de **90 gramos y dos láminas de papel de aluminio**, ofreciendo alta rigidez. Ideal para exposiciones y montajes fotográficos, resalta los fondos de manera excepcional.

Disponible en 10 mm con tres capas y 5 mm con dos capas, con liner de papel de líneas verdes para facilitar su manipulación. Se recomienda almacenar plano a 15-25 °C y dejarlo reposar 24 horas en la sala de trabajo antes del uso para obtener los mejores resultados.

GALLERY FOAM BLANCO ADH. EXTRA-FUERTE

CÓDIGO	GROSOR	MEDIDAS	VTA. MIN.
73 27 036	3 mm	100 x 200 cm	25
73 27 056	5 mm	100 x 200 cm	25
73 27 057	5 mm	122 x 244 cm	20
73 27 106	10 mm	100 x 200 cm	10
73 27 107	10 mm	122 x 244 cm	10

Núcleo de poliestireno libre de CFC cubierto por papel blanco. Repelente a la humedad, fácil de cortar y sin rebabas. Tiene adhesivo fuerte para pegar en varios materiales. Apto para traseras y montajes suspendidos.

Colgadores y accesorios

Colgadores adhesivos pesados



AUTOADH. GRANDES PESOS - 100 unidades

CÓDIGO	FORMA	MEDIDA	PESO
78 12 003	Rectang.	40 x 65 mm	1 kg

Colgador de PET especial grandes pesos, con adhesivo foam extra fuerte y orificio colgador tipo serreta, para dar una mayor estabilidad del soporte a colgar.



PARA CARTÓN PLUMA 3M - 10 unidades

CÓDIGO	MEDIDA
78 12 001	50 x 50 mm

Colgador adhesivo de plástico especial para cartón pluma y superficies lisas, para carteles o cuadros de poco peso.



ADHESIVO CIRCULAR DE PLÁSTICO

CÓDIGO	MEDIDA	SOPORTA	VTA.MIN.
78 12 015	Ø 25 mm	300 gr	10
78 12 016	Ø 30 mm	500 gr	10
78 12 017	Ø 40 mm	800 gr	10
78 12 018	Ø 60 mm	1 kg	10

Colgador adhesivo que permite colgar objetos como fotografías, dibujos, etc. Se adhiere sobre azulejos.



ADHESIVO CUADRADO DE PLÁSTICO

CÓDIGO	MEDIDA	SOPORTA	VTA.MIN.
78 12 019	35 x 35 mm	600 gr	10

Colgador adhesivo que permite colgar objetos como fotografías, dibujos, etc. Se adhiere sobre azulejos.



ADHESIVO DE TELA HUMEDECIBLE

CÓDIGO	MEDIDA	SOPORTA	VTA.MIN.
78 12 112	Ø 30 mm	1 kg	1000

Colgadores de carteles, Ø = 30 mm, borde ondulado, entelado blanco, engomado para humedecer, ojal triangular latonado, para pesos de hasta 1000 g

Colgadores metálicos



PARA CRISTAL Y DIBOND - 10 unidades

CÓDIGO	FORMA	MEDIDA	PESO
78 15 200	Redondo	Ø 4,2 cm	0,7 kg
78 15 201	Cuadrado	4,5 x 4,5 cm	2 kg
78 15 202	Cuadrado	7 x 7 cm	4 kg
78 15 204	Cuadrado	10 x 10 cm	6 kg
78 15 206	Rectang.	10 x 20 cm	12 kg

Platinas metálicas adhesivas para colgar sobre vidrio, espejos, metacrilato y todo tipo de plásticos y soportes no porosos. Adhesivo extra fuerte de dos componentes. Limpiar y secar bien la superficie antes de adherir.

REDONDO A INSERTAR - 20 unidades

CÓDIGO	SOPORTA	VTA MIN.
78 15 108	4 kg	5

Para traseras de cartón. Hacer una pequeña incisión e introducir la pestaña desde la parte interior del cuadro hacia afuera antes de cerrar la trasera.



Colgadores metálicos



CLAVABLE SOPORTE FINO - 100 unidades

CÓDIGO	MEDIDA
78 15 110	40 x 15 mm

Colgadores metálicos, especiales para foam. Clavar y hundir la flecha del centro para fijar sobre el cartón pluma o la trasera. Soporta carteles y cuadros de poco peso.



PARA TRASERAS RÍGIDAS - 100 unidades

CÓDIGO	MEDIDA
78 15 112	40 x 15 mm

Para traseras de cartón rígido o DM. En metal, de 40x15mm. Se fija generalmente con una remachadora.

Colgadores de serreta



PARA CUADROS LIGEROS - 100 unidades

CÓDIGO	MEDIDA	SOPORTA	COLOR
78 16 200	30 mm	3 kg	Dorado
78 16 202	55 mm	4,5 kg	Dorado

Metal latonado de 60/10 de mm de grueso. LLevan 2 agujeros perforados en cada extremidad de 1,5mm de diametro. Los dientes miden 2mm de profundidad.

- 78 16 200: mide 31 x 8 x 5mm en total, con 3 dientes.
- 78 16 202: mide 57 x 8 x 5mm en total, con 9 dientes.



PARA CUADROS PESADOS - 100 unidades

CÓDIGO	MEDIDA	SOPORTA	COLOR
78 16 206	55 mm	8 kg	Dorado
78 16 207	55 mm	8 kg	Plata

Metal de 75/10 de mm de grueso. LLevan 8 dientes de 2,5 mm de profundidad cada, y 2 agujeros perforados en cada extremidad de 4mm de diametro, lo cual le permite recibir tornillos de fuerte anclaje.

- Dimensiones totales: 57 x 8 x 5mm en total.
- Dimensiones del puente donde colgar: 35x6x5 mm



SIERRAS CLAVABLES - 100 unidades

CÓDIGO	MEDIDA
78 16 220	25 mm
78 16 222	50 mm

Colgadores tipo sierra de metal galvanizado para clavar sobre madera, se fijan fácilmente con unos golpecitos de martillo. Para conseguir un montaje más firme, remachar las puntas con la pistola 84 01 201.

REMACHADOR

CÓDIGO	SOPORTE
84 01 201	Aluminio / Acero

Pistola remachadora intensiva. Materiales: acero al carbono y PVC. Material de la boquilla: adecuado para la fijación de remaches de aluminio y acero.



Kits de colgadores para Dibond



KIT COLGADOR DE SEGURIDAD

CÓDIGO	SOPORTA
78 17 125	4 kg

Para cartón pluma, paneles sandwich forrados o Dibond. Fijar a la pared los tornillos especiales de cabeza plana, a la altura deseada, aplicar las pegatinas adhesivas de los dos colgadores sobre el panel, y engancharlos a los tornillos. Finalmente, posicionar el cabezal de los tornillos horizontalmente para asegurar el panel a la pared.



KIT COLGADOR ADHESIVO

CÓDIGO	MEDIDA
78 80 886	30 x 5 cm
78 80 887	60 x 5 cm
78 80 888	90 x 5 cm
78 80 889	120 x 5 cm

Kit de 2 railes con adhesivo para fijar paneles de cartón pluma o Dibond, a la pared. Separar el protector del adhesivo y pegar sobre la trasera del panel, apretar. El rail dentado asegura el agarre sobre el soporte de la pared (no suministrado aquí) por ejemplo, tornillos. Pegar el segundo rail sobre la parte más baja del panel, para mantenerlo vertical.



Utilizar espuma espaciadora con los colgadores:

- 78 15 201
- 78 15 202
- 78 15 204
- 78 15 206
- 78 15 200

ESPUMA ESPACIADORA ADHESIVA

CÓDIGO	MEDIDA	VTA. MIN.
78 80 759	20 x 20 x 13 mm	50

Pad de espuma negra adhesiva. Fijar en las esquinas de los cuadros, para conseguir efecto de profundidad, separando el cuadro de la pared unos 13 mm. Para conseguir mayor separación, pegar varios entre sí. Limita rozos de los colgadores de cable sobre la pared.

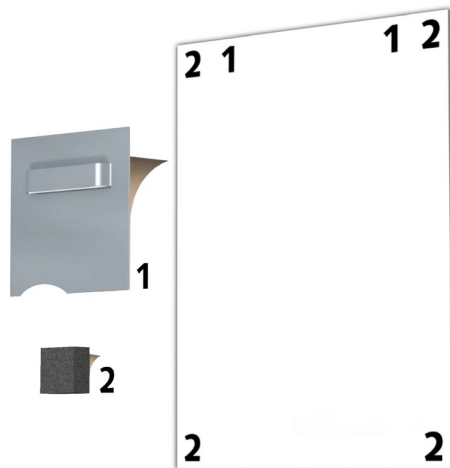

Pinzas para cristal sin marco



Pinzas en acero inoxidable. Abrir con 78 81 150

PINZAS TIPO ACLE

CÓDIGO	MEDIDA	APERTURA	UNIDADES
78 81 151	7 mm	8 mm	100
78 81 152	20 mm	8 mm	100
78 81 153	35 mm	12 mm	10
78 81 156	7 mm	8 mm	20
78 81 157	25 mm	8 mm	10
78 81 158	36 mm	12 mm	100

Accesorio - Palancas para pinzas



PALANCA PARA ABRIR PINZAS - 2 unidades

CÓDIGO	MEDIDA
78 81 150	55 x 15 mm

Útiles para abrir las pinzas 78 81 151, 78 81 152, 78 81 153, 78 81 156, 78 81 157 y 78 81 158. Insertar con el cristal y el tablero juntos, para luego extraer el conjunto.

Sujetalientos



SUJETALIENTOS Z + TORNILLO - 100 unidades

CÓDIGO	MEDIDA
78 84 135	25,6 mm
78 84 136	32 mm

Sujetan los lienzos sin necesidad de poner un clavo. Para los bastidores que sobresalen mucho del galce, o exposiciones. La medida es la altura útil interior.



ALDABILLAS FLEXIBLES - 500 unidades

CÓDIGO	MEDIDA
78 84 102	Nº 1 - 32 x 25 mm
78 84 104	Nº 2 - 42 x 36 mm
78 84 106	Nº 3 - 50 x 45 mm

Pinzas para cristal sin marco



PINZA SUIZA - 100 unidades

CÓDIGO	MEDIDA	APERTURA
78 81 154	9 x 30 mm	6 mm
78 81 155	18 x 30 mm	8 mm

Para montajes de tablero y cristal sin marco, con grueso de 8 mm. Casi invisibles una vez montadas. Se precisa hacer unos agujeros o regata para alojar por detrás la fijación de la pinza.



MUELLES PARA LIENZOS

CÓDIGO	MEDIDA	UNIDADES
78 84 108	30 mm	1000
78 84 110	50 mm	500
78 84 112	60 mm	500

Su forma flexible mantiene una presión constante sobre el lienzo.

Displays y soportes

Peanas



PEANAS BLANCAS AUTOMONTABLES PARA MATERIAL PROMOCIONAL, CON ADHESIVO

CÓDIGO	ALTURA	VTA. MÍN.
75 20 018	18 cm	25
75 20 024	24 cm	25
75 20 034	34 cm	25

Peanas plegables, fabricadas en cartón rígido gris de 1.000 g/m², con estucado blanco sobre las dos caras. Diseñadas para sujetar displays, carteles, cartón pluma, también pueden sujetar un cuadro, un portafotos, una tarifa de precios, un menú, etc.

Vienen troqueladas con una tira autoadhesiva, y son auto montables. Se aconseja que la peana sea mínimo de 2/3 de la altura del producto, para asegurar una buena estabilidad. La peana de 18 cm es optima para un DINA4 vertical.



Pies de portafotos

PEANA PORTAFOTOS DE PLÁSTICO

CÓDIGO	MEDIDA	VTA. MÍNIMA
75 19 100	48 x 92 mm	50 unidades
75 19 102	48 x 92 mm	Blister 2 uds.

Peana de plástico inyectado. Para cualquier soporte y tamaño. Se sujeta al marco mediante una pieza semicircular roscada. Encima se encaja la peana.

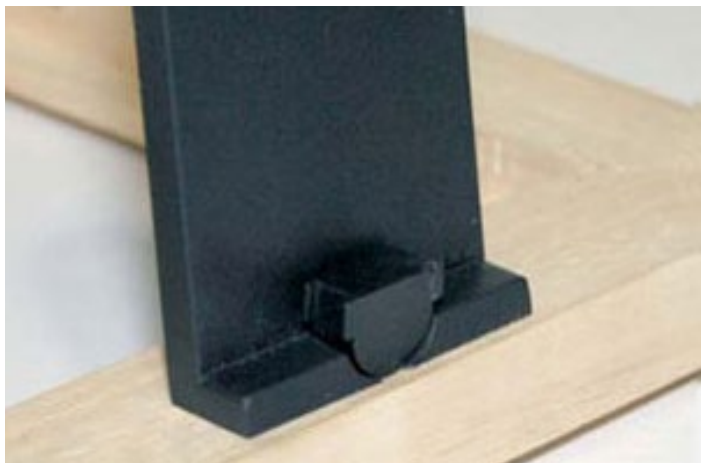

Soportes y fijaciones

PIE PARA COLGADOR ADHESIVO

CÓDIGO	VTA. MÍNIMA
78 81 205	10



Soporte adhesivo diseñado para sujetar paneles de aluminio, acrílico, vidrio o similares. El aro de metal inclinado asegura un contrapeso correcto y mantiene recto el panel.

PIE PARA MOLDURA DE ALUMINIO

CÓDIGO	VTA. MÍNIMA
75 19 105	12



Peana metálica, para los perfiles de aluminio. Incluye tornillo de fijación. Se inserta dentro del perfil de aluminio, al nivel deseado.

PIE PORTAFOTO KIASU

CÓDIGO	MEDIDA	COLOR
75 19 311	9 cm	Dorado
75 19 312	11 cm	Dorado
75 19 313	14 cm	Dorado
75 19 331	9 cm	Plata
75 19 332	11 cm	Plata
75 19 333	14 cm	Plata



Sistema de apoyo de traseras, compuesta por un pie articulado niquelado que se fija a la trasera mediante un anclaje bisagra tipo testa.

Venta mínima: 20 unidades.

PIES ARQUEADOS

CÓDIGO	MEDIDA	COLOR
75 19 141	8 cm	Negro
75 19 142	11 cm	Negro
75 19 143	12,5 cm	Negro
75 19 111	8 cm	Dorado
75 19 112	11 cm	Dorado
75 19 113	12,5 cm	Dorado



Pies portafotos que se usan con los soportes remachados 75 19 118 y 75 19 148 o con los soportes de pie: 75 19 119 y 75 19 149.

Venta mínima: 20 unidades de cada modelo.

SOPORTE REMACHADO PARA PIE PORTAFOTO

CÓDIGO	COLOR	VTA. MÍNIMA
75 19 118	Dorado	1 caja -100 uds.
75 19 148	Negro	1 caja -100 uds.

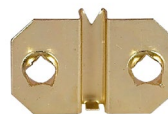

Soportes para montar el pie portafoto dorado, en cualquiera de sus tres medidas.

SOPORTE PARA PIE PORTAFOTOS

CÓDIGO	COLOR	VTA. MÍNIMA
75 19 119	Dorado	1 caja -100 uds.
75 19 149	Negro	1 caja -100 uds.



Soportes para montar el pie portafoto, en cualquier medida. Montar insertando en la parte inferior de la trasera portafotos. Para traseras de grueso máximo de 4 mm.

PIE METÁLICO FLETCHER

CÓDIGO	COLOR
75 19 106	Negro



Conjunto formado por 1 pie de 7,6 cms de largo de acero pavonado negro, más 2 tornillos (para marco de madera), 2 tornillos (para marco de aluminio) y 1 bumper.

Roll up



ROLL UP

CÓDIGO	MEDIDA	VTA. MÍNIMA
86 26 085	85 x 200 cm	8
86 26 100	100 x 200 cm	8

Los roll-ups son las pantallas móviles más populares y ampliamente utilizadas en todo el mundo. Diseñados para promociones rápidas, fáciles y efectivas, son ideales para diversos entornos, como ferias comerciales, centros comerciales, aeropuertos y restaurantes.

Están disponibles para uso tanto en interiores como en exteriores y se guardan de forma conveniente en un estuche de viaje protector. **Color:** Plata mate



X BANNER

CÓDIGO	MEDIDA	VTA. MÍNIMA
86 26 160	60 x 160 cm	8
86 26 180	80 x 180 cm	8
86 26 200	80 x 200 cm	8

El X Banner es un tipo de expositor publicitario similar a un cartel, caracterizado por su soporte de aluminio o PVC con forma de "x". Destaca por permitir la impresión gráfica con el diseño y el material deseados. A menudo, se encuentran X Banners de lona, pero también se pueden utilizar otros materiales para añadir originalidad y creatividad.

El X Banner tiene una estructura ligera que facilita el montaje, desmontaje y almacenamiento para su uso en futuras ocasiones. Además, su escaso peso y tamaño lo hacen fácilmente transportable de un lugar a otro sin inconvenientes.



Polipropileno con trasera gris



POLIPROPILENO PARA ROLL UP

CÓDIGO	MEDIDA	COLOR
86 12 001	914mm x 30m	Blanco
86 12 002	1070mm x 30m	Blanco

Este polipropileno de alta resolución, con una trasera gris de alta densidad (210 grms), es ideal para roll ups y otros expositores. Su equilibrada absorción de tinta y trasera gris evitan la transparencia de la impresión.

La superficie tratada especialmente previene ralladuras, asegura un óptimo anclaje de la tinta y ofrece una durabilidad notable. Además, no experimenta efecto curling ni contracción bajo tensión. Se recomienda laminar para uso en exteriores o exposición prolongada a la luz solar directa.

- **Tintas:** Solvente / UVI / Latex
- **Core:** 3"
- **Color:** Blanco Alpino
- **Acabado:** Blanco con trasera gris
- **Sustrato:** Plástico blanco con trasera gris
- **Sustrato:** Básicamente para su uso en roll ups, X-Stand, Drop Banners y otros expositores; al mismo tiempo que en cualquier superficie colgante.

Rail Newly



RAIL NEWLY PARA PAPEL R50

CÓDIGO	MODELO	VTA. MÍN.
78 80 370	Rail expositor blanco R50 100 cm	1
78 80 371	Rail expositor blanco R50 200 cm	1

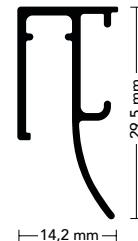

El Rail R50 es el perfil auto bloqueante más compacto para soportar papel. El perfil con sujeción de goma especialmente desarrollado para este raíl, permite colgar diferentes grosores de papel en el mismo raíl.

Fabricado en aluminio de alta calidad en combinación con una sujeción de goma en el interior. Su vivo color blanco brillante (RAL 9016) puede ser pintado sin ninguna preparación especial. Solo disponible en blanco.

TERMINACIÓN PARA EXPOSITOR DE PAPEL R50

CÓDIGO	MODELO	VTA. MÍN.
78 80 373	Terminación para raíl expositor R50	10

Final de guía en ABS para el raíl portapapeles H50. Color blanco que se puede pintar.



newly

CLIP CONECTOR DE EXPOSITOR DE PAPEL R50

CÓDIGO	MODELO	VTA. MÍN.
78 80 372	Clip conector para raíl expositor R50	25

Diseñado para el portapapeles R50. Autobloqueante, este conector en ABS se atornilla en su centro a la pared, permitiendo un agarre sin juego. El raíl se engancha directamente encima. Se aconsejan 3 conectores por metro lineal.



Adhesivos y cintas

Cantoneras adhesivas



LINECO

CANTONERAS ADHESIVAS TRANSPARENTES

CÓDIGO	MEDIDA	UNIDADES
76 16 541	31 mm	48
76 16 538	31 mm	72
76 16 559	31 mm	256
76 16 539	76 mm	24
76 16 542	76 mm	100

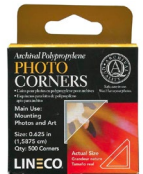

LINECO

CANTONERA ADHESIVA POLIPROPILENO

CÓDIGO	MEDIDA	UNIDADES
76 16 551	15 mm	500
76 16 543	31 mm	256
76 16 555	75 mm	100

Cantoneras adhesivas de polipropileno. Libres de sustancias químicas nocivas y con un adhesivo acrílico sensible a la presión, que no amarillea. Al no entrar el adhesivo en contacto con la obra, son adecuadas para el montaje de obras sensibles. La versión full view con su recorte da mayor visibilidad a la obra.



LINECO

CANTONERAS ADHESIVAS TRANSPARENTES

CÓDIGO	MEDIDA	UNIDADES
76 16 550	12 mm	240
76 16 553	22 mm	100
76 16 554	35 mm	240

Ángulos de montaje en poliéster (Melinex o equivalente), sensibles a la presión, mantienen con firmeza fotos y documentos. Respaldo de adhesivo acrílico seguro y libre de ácidos. Ideal para fotografías y obra gráfica.



LINECO

CANTONERAS ADHESIVAS CONSERVACIÓN

CÓDIGO	MEDIDA	COLOR	UDS.
76 16 556	12 mm	Marfil	252
76 16 557	12 mm	Negra	252
76 16 558	12 mm	Dorada	252

No deje que las esquinas de calidad inferior dañen sus recuerdos fotográficos. Nuestras cantoneras Photo Corners están hechas de papel sin ácido con adhesivos eficientes que no dañan las fotografías.

Cintas adhesivas 100% algodón



GUDY 831

CÓDIGO	MEDIDA
76 16 043	19 mm x 30 m

Cinta adhesiva permanente de doble cara, libre de ácidos con **base 100% algodón**. Para montajes ligeros y cuadros. Perfecta para montar obras sobre aluminio, Kapa®, y otros materiales finos. Utilizada por distribuidores del gremio del arte, fotógrafos y en impresión digital. Los mejores resultados se logran con laminadoras. El montaje manual también es posible.

Características técnicas:

- Soporte de papel con fibras, grueso de 44 µm, blanco.
- Recubierta por ambos lados de adhesivo permanente y resistente a la humedad, libre de ácidos.
- Lleva un revestimiento de liberación fácil de quitar.
- Certificación fotográfica (PAT) ISO 18916.
- Certificación del Instituto de Tecnología de Rochester.

Cintas adhesivas PVC



NESCHEN

PVC MONOMÉRICA

CÓDIGO	MEDIDA	MODO
76 16 046	12 mm x 33 m	Reversible
76 16 047	12 mm x 33 m	Permanente

Cintas de PVC monomérico flexibles y transparentes, recubiertas en ambos lados con un adhesivo sin solvente. Lleva una capa de acrilato resistente al envejecimiento elástico. No se agrietan, ni amarillean.

- **76 16 046:** caras reversible/permanente. El lado reversible la hace adecuada para obras de arte delicadas en montajes de calidad museo.
- **76 16 047:** caras permanente/permanente. Debido a los dos lados autoadhesivos permanentes, hacer unas pruebas previas para comprobar el material. Para uniones duraderas sobre materiales porosos: sellar traseras de marcos, juntar bobinas, etc.



NESCHEN

REMOVIBLE

CÓDIGO	MEDIDA
76 16 045	12 mm x 33 m

Cinta en PVC flexible y transparente de doble cara adhesiva, de **50 µm de grueso**, que incluye un papel de protección en ambas caras. El adhesivo es reversible en las dos caras, no contiene solventes.

También lleva una capa de acrilato elástico, por lo tanto, no se agrieta, ni amarillea. Se elimina de las superficies sin dejar marcas.

Aplicaciones principales:

Impresiones, fotos y aplicaciones gráficas sensibles.

Con aplicador ATG



3M

ATG 3M

CÓDIGO	MEDIDA
76 16 002	12 mm x 50 m

Cinta estrecha de doble cara adhesiva. El adhesivo acrílico de **0,05 mm de grosor**, tiene un buen rendimiento y resiste las altas temperaturas. Es permanente, no se degrada, y no penetra en la mayoría de papeles, evitando así la decoloración de los mismos.

Se adhiere sobre una gran cantidad de superficies de alta energía y plásticos (ABS, Polipropileno, etc.)

Aplicaciones principales:

- Empalme de películas, tejidos, papel, displays, etc.
- Inicio de bobinas de diversos materiales.
- Laminación de espumas, fotografías, posters, etc.
- Prefijación de diferentes tipos de tejido antes del cosido.
- Aplicaciones generales de unión y sujeción donde se requiera alta adhesión inicial, fácil retirada del protector.

Aplicador ATG. **76 19 100**



Scapa

ATG SELLOTAPE

CÓDIGO	MEDIDA
76 16 048	12 mm x 33 m
76 16 049	19 mm x 33 m

Cinta transparente de doble cara adhesiva. El adhesivo es de base acrílica y proporciona un producto altamente flexible multiusos, para superficies irregulares.

Aplicador ATG. **76 19 100**

Con aplicador ATG



ATG UK INDUSTRIAL TAPES

CÓDIGO	MEDIDA
76 16 044	12 mm x 33 m

Cinta transparente de doble cara adhesiva. El adhesivo de base acrílica es permanente. Muy eficaz para todas las aplicaciones de la enmarcación. Su ancho de 12 mm lo hace discreto y eficiente.

Aplicador ATG. **76 19 100**



ATG MUSEO

CÓDIGO	MEDIDA
76 16 420	12 mm x 30 m
76 16 422	19 mm x 30 m

Cinta de doble cara con adhesivo transferible de **calidad conservación y museo**, hecho con acrílico libre de ácidos que no daña los papeles sensibles.

Aplicación manual o con aplicador ATG. **76 19 100**



CINTA TESA

CÓDIGO	MEDIDA
76 16 001	12 mm x 33 m

Cinta transparente de doble cara con adhesivo acrílico puro, también transparente. El adhesivo es resistente al envejecimiento y tiene un tack inicial alto. Soporta altas temperaturas. Sus principales aplicaciones son empalme de papel y bobinas de film (en especial empalmes suspendidos) y montaje de displays y posters.



APLICADOR ATG 700

CÓDIGO
76 19 100

Para rollos de cinta adhesiva de doble cara ATG de **12 mm o 19 mm de ancho**. Cuerpo ABS robusto. Aplica la cinta y al mismo tiempo retira lámina protectora de forma automática. El contacto con el dedo acciona la aplicación rápida y controlada de la cinta.

Cinta adhesiva doble cara



PARA ESPEJOS

CÓDIGO	MEDIDA
76 16 011	19 mm x 5 m

Cinta Tesa de doble cara adhesiva con soporte de espuma en polietileno (PE). Esta espuma es altamente conformable y ha sido certificada externamente para el montaje de espejos. Grosor: **1150 µm**.

Beneficios del producto:

- Adhesivo versátil para una inmediata adhesión.
- Resistente a UV, agua y envejecimiento.
- Compensa la diferencia de expansión térmica entre dos materiales diferentes.
- Excelente absorción de vibraciones a baja temperatura.

Aplicaciones principales:

- Montaje de espejos.
- Montaje de perfiles.
- Montaje de paneles decorativos.



CINTA IMANTADA ADHESIVA

CÓDIGO	MEDIDA	LONGITUD
78 81 133	20 x 1,2 mm	1 metro

Cinta Magnética con un lado metalizado. Adhesiva por el otro lado, para pegar las muestras sobre superficies metálicas (muestrarios, estanterías)

Cinta adhesiva doble cara



PARA PLÁSTICO, METAL Y ALUMINIO

CÓDIGO	MEDIDA
76 16 039	19 mm x 50 m

Cinta Tesa transparente de doble cara adhesiva con soporte PET, con alta resistencia térmica. Fuerte fijación para el montaje y uniones de materiales plásticos y/o flexibles (PC, PE, PET, PP, PS, PVC y ABS), acero y aluminio. Sirve para el montaje de perfiles y molduras o para mantener materiales sobre un soporte (foam, trasera). Grosor: **205 µm**. Adhesivo: acrílico. La cara superior lleva una película protectora de color naranja.



PARA ESPEJOS, PLÁSTICOS Y METALES

CÓDIGO	MEDIDA
76 16 040	19 mm x 50 m

Cinta Tesa de doble cara adhesiva con soporte de espuma en polietileno (PE). La espuma es altamente maleable, esto la hace apta para el montaje de espejos. Su adhesivo versátil se adhiere sobre numerosas superficies, incluso aplicando baja presión: plásticos (PC, PE, PET, PP, PS, PVC y ABS), acero y aluminio. Absorbe las vibraciones y la diferencia de expansión térmica entre dos materiales, resistente al agua y los UV. Se utiliza también para montaje de perfiles y paneles decorativos. Grosor: **1150 µm**. Color: blanco. La cara superior lleva un protector de glassine de color marrón.



PARA PLÁSTICO, METAL Y ALUMINIO EN EXTERIORES

CÓDIGO	MEDIDA
76 16 041	19 mm x 18 m

Cinta Tesa negra de doble cara adhesiva compuesta de espuma acrílica. Sus materiales acrílicos únicos le dan propiedades de alta resistencia a la intemperie: hasta **-40° C**, y resiste también a la humedad y los UV. Se usa para el montaje de paneles solares, el cableado de elevadores, y otras uniones exigentes, también en aplicaciones exteriores. Adhiere sobre: el acero, el aluminio y el cristal. Grosor: **2000 µm**. Lleva dos películas de protección (azul y blanca).



PARA MONTAJES EN GENERAL

CÓDIGO	MEDIDA
76 16 009	19 mm x 5 m

Espuma de PE de doble cara para montaje general, adhesivo de caucho sintético. Diseñada para aplicaciones de uso general en interior.

Características:

- Espuma de PE altamente adaptable.
- Alta adhesión inmediata incluso en superficies rugosas.
- Alta adhesión incluso aplicando poca presión.
- Alta adhesión en superficies de baja energía superficial.

Aplicaciones principales:

- Montaje de puntos de venta y displays, colocación de posters y señales en interiores.



PARA MONTAJES EXTERIORES

CÓDIGO	MEDIDA
76 16 005	19 mm x 10 m

Cinta de doble cara, de espuma, adecuada para aplicaciones de montaje. Se compone de un soporte de espuma de PE y un adhesivo acrílico con mucho tack.

Características:

- Adhesivo versátil para una alta adhesión.
- Alto nivel de adhesión para un rendimiento seguro.
- Resistencia a los rayos UV, agua y envejecimiento.
- Unión fuerte y duradera con poca presión.

Aplicaciones principales:

- Indicada para colgar elementos decorativos y paneles de cristal o espejos.
- Aguanta la intemperie.

Adhesivos y cintas

Cinta adhesiva doble cara



3M

PARA MOQUETA

CÓDIGO	MEDIDA
76 16 008	50 mm x 25 m

La cinta 3M™ es una cinta de doble cara de uso general. Fabricada con adhesivo de caucho sensible a la presión y de alta pegajosidad (incluso inicial), soporte no tejido y liner de papel siliconado fácil de retirar. Excelente equilibrio entre alta pegajosidad y adhesión inicial, buena resistencia a cizalladura a temperatura ambiente y facilidad de retirada. Se creó como cinta para moquetas.



FORNIT

CON SOPORTE INTERNO

CÓDIGO	MEDIDA	UNIDADES
76 16 036	6 mm x 50 m	24
76 16 037	9 mm x 50 m	24
76 16 038	12 mm x 50 m	12
76 16 743	25 mm x 50m	4
76 16 744	30 mm x 50m	4
76 16 745	50 mm x 50m	2

Cintas adhesivas estrechas, para montajes y manualidades. Pega cartones, cartulinas, goma EVA o foams. El adhesivo lleva un soporte interno que le proporciona mayor grosor.

Cinta de papel creppe



FORNIT

CREPPE O "DE CARROCERO"

CÓDIGO	MEDIDA
76 16 032	18 mm x 50 m
76 16 034	25 mm x 45 m
76 16 035	50 mm x 45 m

Cinta adhesiva de papel crepe, conocida como cinta de carroceros, disponible en diferentes medidas. Utilizada para delimitar zonas y proteger marcos, zócalos, etc., al pintar. Lleva un adhesivo de caucho natural, que ofrece buena adherencia en la mayoría de superficies, es fácil de retirar y no deja residuos.



tesa

CREPPE libre de ácidos

CÓDIGO	MEDIDA
76 16 050	19 mm x 50 m
76 16 052	25 mm x 50 m
76 16 054	30 mm x 50 m
76 16 056	38 mm x 50 m

Cinta de papel crepado, delgada y flexible, adecuada para procesos de enmascarado en general, así como secado al horno hasta 80° C. La pintura y las masillas se adhieren bien sobre ella. El material se puede usar en metal pintado, goma, cristal y piezas cromadas. Libre de ácidos.

Cinta de papel blanco y kraft



tesa

ADHESIVO ECOPACK BLANCO

CÓDIGO	MEDIDA
76 16 021	50 mm x 50 m

Cinta de embalaje con soporte de papel, un tratamiento release libre de silicona y adhesivo sin disolventes.

Características:

- Pueden usarse sobre una gran variedad de calidades de cartón.
- Resisten bien los golpes ya que la elongación de este papel es muy alta - El doble comparado con las cintas de papel convencionales -.
- Precintado duradero pues combinan un alto poder de sujeción junto con una alta resistencia a la tracción.
- Fácil desbobinado y disponible para su uso en máquinas manuales y automáticas.
- La materia prima de papel natural se adapta a los envases y les da una apariencia de alta calidad.

Cinta ecológica.

El soporte de papel, es un material natural y sostenible, libre de cloro y a base de derivados de aceite mineral, la eliminación por tratamiento térmico es respetuosa con el medio ambiente.



FORNIT

ADHESIVO ECOPACK MARRÓN

CÓDIGO	MEDIDA	VTA. MIN.
76 16 746	19 mm x 50 m	10
76 16 022	30 mm x 50 m	10
76 16 024	48 mm x 50 m	6
76 16 026	72 mm x 50 m	4

Cintas adhesivas de papel con adhesivo de caucho natural de fuerte agarre, es fácil de romper, con un grosor de 120 micras en color marrón, con desarrollo silencioso. Cinta ecológica.

Cinta adhesiva TESA



tesa

DE TEJIDO NO TEJIDO

CÓDIGO	MEDIDA	COLOR
76 16 322	25 mm x 50 m	Crudo
76 16 332	50 mm x 50 m	Crudo
76 16 323	25 mm x 50 m	Negro
76 16 333	50 mm x 50 m	Negro

Cintas adhesivas de tejido conformable y muy resistente a las rasgaduras. Se basa en un tejido de Rayon de trama 145 y un adhesivo de caucho natural. Se pueden utilizar en un gran número de aplicaciones.

Características:

- Muy buena adhesión incluso en superficies rugosas o aceitosas.
- Adaptabilidad a superficies irregulares sin hendiduras.
- Se puede escribir sobre ellas.
- Muy resistente a la rotura.
- Conformables.

Aplicaciones principales:

- Tapar las grapas o clavos en los bastidores de tela.
- Cierre manual o automático de cajas.
- Sellado de rollos de película, cajas o rellenos.
- Protección de cantos.
- Refuerzo de lomos de libros.
- Unir, proteger fijar o reparar.



Cinta adhesiva TESA



DE TELA RECUBIERTA

CÓDIGO	MEDIDA	COLOR
76 16 304	25 mm x 50 m	Negro
76 16 314	50 mm x 50 m	Negro
76 16 324	38 mm x 50 m	Negro
76 16 305	25 mm x 50 m	Blanco
76 16 315	50 mm x 50 m	Blanco
76 16 303	25 mm x 50 m	Amarillo
76 16 313	50 mm x 50 m	Amarillo
76 16 318	50 mm x 50 m	Rojo
76 16 319	25 mm x 50 m	Verde
76 16 330	38 mm x 50 m	Azul
76 16 310	50 mm x 50 m	Azul

Cintas de tela recubierta, con elevadas prestaciones. El soporte de rayón de **trama 148** y el adhesivo de caucho natural la hacen apropiada para prácticamente cualquier aplicación.

Características:

- Elevada adhesión incluso en superficies rugosas.
- Excelente resistencia a la rotura.
- Resistente a la abrasión.
- Rotulable.

Aplicaciones principales:

- Tapar las grapas o clavos en los bastidores de tela.
- Encuadernar, unir o reparar.
- Protección de cantos vivos y sellado de cajas.

Cinta adhesiva de aluminio



PRECINTO DE ALUMINIO

CÓDIGO	MEDIDA
76 16 280	50 mm x 25 m

Cinta muy robusta, con una capa de aluminio de 50 micras y adhesivo acrílico. Sellado de altísima calidad.

Características:

- Alta adhesión
- Resistencia mecánica y al envejecimiento
- Resistencia a la humedad, al vapor, aceites o ácidos
- Retardante de llama. Cumple la normativa UL 510
- Resistencia a temperaturas desde -40°C hasta 160°C

Aplicador



APLICADOR CINTA ADHESIVA 50MM

CÓDIGO	MEDIDA ROLLO
76 19 090	50 mm ancho

Para precintos adhesivos de 50 mm de ancho y rollos de hasta 132 m.



Sprays adhesivos



SPRAY ADHESIVO SUPER 77 3M

CÓDIGO	CANTIDAD
76 13 001	500 ml

Es un adhesivo versátil que une muchos materiales ligeros en tan solo 15 segundos. Alta pegajosidad, y cobertura para unir permanentemente hojas, alfombrados, cartulina, fieltro, paños o metales, madera y paneles.



SPRAY ADHESIVO REMOVIBLE 75 3M

CÓDIGO	CANTIDAD
76 13 009	500 ml

Permite uniones en muchos materiales ligeros. Se adhiere en segundos y tiene un muy amplio rango de viscosidad que le permite levantar y volver a colocar los materiales. Une papel, acetatos, y telas.



SPRAY ADHESIVO PHOTO MOUNT 3M

CÓDIGO	CANTIDAD
76 13 003	400 ml

Adhesivo en aerosol desarrollado especialmente para el montaje en la industria fotográfica. Transparente, fácil de aplicar y limpio.

No decolora ni mancha. Genera uniones fuertes, resistentes al calor y a la humedad. Leer las instrucciones antes de su uso.



Protección y montaje

Tiras espuma



TIRAS ESPUMA AZUL

CÓDIGO	MEDIDA	m x CAJA
82 11 020	2 m x 20 mm	520 m
82 11 030	2 m x 30 mm	280 m
82 11 040	2 m x 45 mm	180 m
82 11 060	2 m x 60 mm	150 m

Tiras de poliuretano para proteger los perfiles de los marcos y espejos, cuadros, tableros, etc. La medida en milímetros corresponde a la apertura.

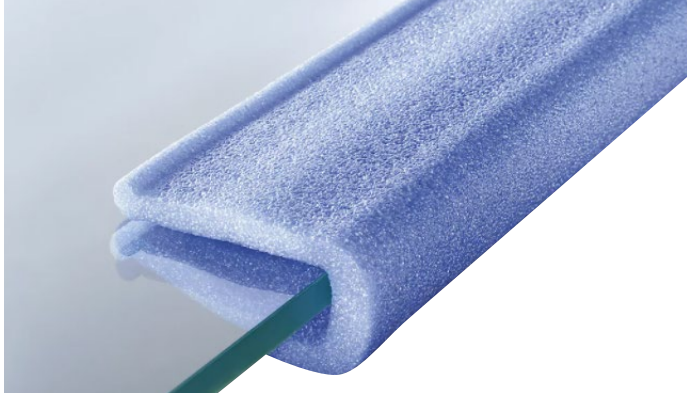

Cantoneras

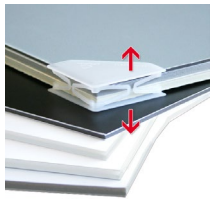

DE PVC EXTENSIBLES 8-16 mm

CÓDIGO	UNIDADES
82 13 080	500
82 13 082	1.500

Cantoneras de PVC translúcido, para foam o metacrilato. Su pliegue en forma de muelle la hace extensible, para ajustarse a las hojas introducidas.

Ver dimensiones exactas a continuación:

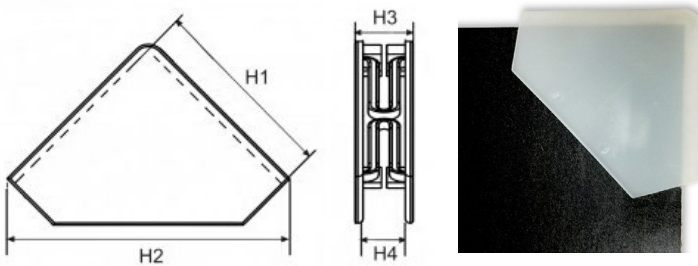

Dimensiones (mm)	H 1	H 2	H 3	H 4
	44,4	68	11,2	8/16

PARA MARCOS DE ALUMINIO

CÓDIGO	MEDIDA	UNIDADES
82 13 125	25 mm	1.540

Cantoneras de cartón microcanal para proteger los marcos de aluminio.

Troqueladas y automontables, se ajustan fácilmente y sujetan por sí solas gracias a las pestañas plegables.

Films



MINI FILM TRANSPARENTE

CÓDIGO	MEDIDA	VTA. MIN.
82 14 001	10 cm x 150 m	10

Film de embalaje transparente especial flexible y resistente, se aplica cómodamente con el mango 82 14 000, o manualmente.

Características:

- Espesor: 23 micras • Peso total de la bobina: 274 gr
- Peso neto: 209 gr • Peso mandril: 65 gr • Ancho film: 100 mm • Ancho mandril: 100 mm • Diámetro interno del mandril: 38 mm



MANGO PARA MINI FILM

CÓDIGO
82 14 000

Mango para aplicar con comodidad el mini-film de embalar 82 14 001. Permite dar la vuelta con facilidad alrededor del objeto a envolver. Hecho de plástico ABS.



FILM MANUAL

CÓDIGO	MEDIDA	COLOR
82 14 003	50 cm x 198 m	Transp.
82 14 005	50 cm x 180 m	Negro

Films de embalaje flexibles y resistentes. Textura fuerte para cubrir y cerrar los pallets, los paquetes de cartón, etc.

Rollos craft y cartón



BOBINA PAPEL KRAFT 70 g/m²

CÓDIGO	MEDIDA	PESO
82 14 011	123 cm x 290 m	26 Kg

Papel kraft liso de color marrón, de 70 g/m², servido en rollo de Ø 7,5 cm. Papel resistente al desgarro, reciclable, sobre el cual es posible escribir. Ofrece una gran versatilidad, también en proyectos artísticos. Ideal para forrar la parte trasera de los cuadros.



ROLLO CARTÓN ONDULADO

CÓDIGO	MEDIDA
82 14 100	90 cm x 50 m

Cartón ondulado para embalaje y protección en color marrón.

Bobinas burbujas



BOBINA BURBUJAS

CÓDIGO	MEDIDA	UDS.
82 15 101	120 cm x 50 m	1
82 15 103	120 cm x 100 m	1
82 15 105	120 cm x 150 m	1
82 15 107	160 cm x 150 m	1

Bobinas de plástico burbuja para protección y embalaje.

Papel celulosa



ROLLO CELULOSA PIE Y SOBREMESA 2 uds.

CÓDIGO	MEDIDA
83 12 018	500 metros

Rollo de papel doble capa de celulosa 100%, virgen. 20 gr/ capa. Dimensiones: 27 cm de largo, diametro de 35 cm. Mandril de 6 cm.



ROLLO SECAMANOS 6 unidades

CÓDIGO
83 12 016

Papel doble capa de celulosa 100% virgen. Diametro interno del rollo: 20,5 mm.

Limpiadores



LIMPIADOR INDUSTRIAL SPRAY 3M

CÓDIGO	CAPACIDAD
83 14 030	500 ml

Producto de limpieza de gran eficiencia para eliminar restos de adhesivos. Suprime igualmente grasas, aceites y suciedad. 100% de sustancias activas.

Opera con alta eficacia y con suavidad; puede emplearse con plásticos. Formulado a base de cítricos. Libre de ácidos, álcalis, disolventes clorados ni destilados del petróleo.



LIMPIADOR INDUSTRIAL SPRAY TESA

CÓDIGO	CAPACIDAD
83 14 050	500 ml

Spray industrial para limpieza eficiente de máquinas, plásticos, cristales y metales. Elimina manchas de cera, aceite, grasa, goma y silicona. Sin residuos, aroma agradable y alcanza lugares de difícil acceso. Fórmula basada en limonete natural, libre de silicona y disolventes clorurados.



LIMPIACRISTALES SPRAY 3M

CÓDIGO	CAPACIDAD
83 16 031	500 ml

El limpiacristales 3M™ restaura la claridad y el brillo de vidrios. Su fórmula especial no deja manchas en superficies de vidrio, ventanas, lunas o espejos. Se puede usar de forma segura en plástico, cromo y metal.

Acaba con la suciedad, manchas y restos de insectos. La fórmula de limpiacristales antigoteo desarrollada específicamente, actúa rápidamente para ablandar los residuos más resistentes y limpiarlos. De ese modo se consigue un brillo y claridad sin manchas.

Limpiadores



SPRAY ANTIESTÁTICO

CÓDIGO	CAPACIDAD
83 14 076	520 ml

Este disipador está diseñado para su uso en superficies propensas a la carga estática, como plásticos y metacrilato. Reduce rápidamente las cargas electrostáticas, es fácil de usar, no tóxico y biodegradable. Ofrece una solución rápida y eficaz para controlar la acumulación de carga estática en diversos materiales.

Limpiadores



DISOLVENTE UNSEAL

CÓDIGO	CAPACIDAD
83 14 074	500 ml

Disolvente específico para despegar originales adhesivados a un soporte. Indicado para diversos tipos de adhesivos. Se usa también, como limpiador de residuos de adhesivo de las láminas o de las prensas. Disolvente industrial para adhesivos, lacas y tintas, así como disolvente de extracción.



LIMPIACRISTALES

CÓDIGO	CAPACIDAD
83 16 000	5 litros
83 16 025	25 litros

Limpiacristales autosecante. Mantiene el brillo del cristal y es especial para enmarcación. No contiene amoníaco. El envase de 5 litros incluye pulverizador.



LIMPIACRISTALES ARTGLASS

CÓDIGO	CAPACIDAD
83 16 026	500 ml

Limpiacristales para vidrios y espejos, elimina huellas, grasa y suciedad sin dejar marcas. Sin siliconas, ceras ni aromas. Base acuosa, evaporación lenta, sin alcohol. Seguro para tintes, plásticos y gomas. Contiene tensio-activos aniónicos. Aplicado con microfibras, neutraliza electricidad estática.



GUANTES DE ALGODÓN CRUDO -JUBA-

CÓDIGO
84 02 010

Guantes de algodón especiales para manipular originales delicados como fotos, láminas, grabados, etc., sin dejar marcas.



CEPILLO LIMPIADOR ANTIESTÁTICO

CÓDIGO
83 14 072

Indispensable en el taller del profesional para la limpieza, tanto de la obra a enmarcar como del marco, antes de iniciar el montaje. Sus fibras de PP y PBT de tacto suave y antiestático no dañan la superficie a limpiar. Mango antideslizante.

Velcro



VELCRO ADHESIVO NEGRO 2 cm x 25 m

CÓDIGO	TIPO
95 50 010	Hembra
95 50 011	Macho

Tela de nylon tejida según la patente Velcro ©, que une un soporte con dientes externos (m) a otro soporte receptor (h).



ÁNGULOS ADHESIVOS DE VELCRO NEGRO

CÓDIGO	MEDIDAS	UNIDADES
95 50 012	22 x 10 mm	3.500
95 50 016	22 x 10 mm	1.750
95 50 017	22 x 10 mm	875
95 50 013	30 x 18 mm	2.000
95 50 018	30 x 18 mm	1.000
95 50 019	30 x 18 mm	500



TOPO ADHESIVO DE VELCRO NEGRO Ø 19 mm

CÓDIGO	UNIDADES	TIPO
95 50 014	1.120	Hembra

Topos de velcro hembra negro adhesivo. Ideales para montar y manipular muestras sobre un muestrario vertical.

Corte cartón y papel

Cutters, funda y rascavidrios



ABRE PAQUETES DE BOLSILLO

CÓDIGO
79 14 146

Cutter compacto con hoja de corte accionada mediante un muelle que por seguridad se retrae dentro del soporte, después de su uso. Hoja de acero inoxidable.



CUTTER INDUSTRIAL

CÓDIGO
79 14 129

Cutter industrial ergonómico con mango de plástico ABS resistente. El cuerpo que acompaña la cuchilla está hecho de metal. Lleva cuchillas con refuerzo en carbono de calidad SK1.

Consumibles:

- 79 14 235 Cuchillas cutter ancho Stanley -10 unidades.
- 79 14 241 Cuchillas cutter ancho Stanley -100 unidades.



CUTTER EXL CUCHILLA ROMPIBLE

CÓDIGO
79 14 143

Cutter de la marca Olfa, con bloqueo automático.

Consumibles:

- 79 14 235 Cuchillas cutter ancho Stanley -10 unidades.
- 79 14 241 Cuchillas cutter ancho Stanley -100 unidades.



CUTTER OLFA NH-1

CÓDIGO
79 14 145

Cutter para trabajos extra pesados con empuñadura cómoda de agarre antideslizante Comfort Grip. Resistente al ácido y a la acetona. Bloqueo de rueda.

Aplicaciones sugeridas: especial superficies rígidas, etc.



CUTTER PROFESIONAL CUCHILLA

CÓDIGO
79 14 150

Cutter de cuchillas trapecoidales que se cambian sin necesidad de herramientas. Fabricado en metal y caucho. Incluye 5 cuchillas trapecoidales de recambio.

Consumibles:

- 79 14 224 Cuchillas trapecoidales 0,50 x 52 mm.
- 79 14 225 Cuchillas trapecoidales 0,65 x 52 mm.
- 79 14 226 Cuchillas garfio 0,50 mm.



CUTTER DE SEGURIDAD RETRACTIL

CÓDIGO
79 14 151

Cutter con cuerpo metálico, de cuchillas trapecoidales que se cambian sin herramientas. La cuchilla está a la vista sólo cuando se presiona el botón de seguridad.

Consumibles:

- 79 14 224 Cuchillas trapecoidales 0,50 x 52 mm.
- 79 14 225 Cuchillas trapecoidales 0,65 x 52 mm.
- 79 14 226 Cuchillas garfio 0,50 mm.



CUTTER PROFESIONAL CUCHILLA ROMPIBLE

CÓDIGO
79 14 152

Cutter de cuchillas rompibles fabricado en metal y caucho de forma ergonómica. Cambio de hoja automático. Incluye 5 cuchillas de recambio.



CUTTER DE PRECISIÓN NUM. 1

CÓDIGO
79 14 156

Cuchillo de precisión utilizado para proyectos de arte, corte de vinilos, laminados, etc. Similar en forma a un bisturí de cirujano, pero con cuchilla intercambiable.

Consumibles:

- 79 14 207 Cuchillas cortaplumas



CORTADORA ARRAGLAS OLFA

CÓDIGO
79 14 139

Cutter con cuchilla de corte retráctil para cristales artificiales tipo Arraglas. Incluye 2 cuchillas. Marcar una hendidura profunda en el plástico para luego acabar de partirlo manualmente.



CUTTER OLFA L5 PRO

CÓDIGO
79 14 157

Cutter con bloqueo manual y púa multiusos L5, extra resistente Serie X. Cómoda empuñadura antideslizante Comfort Grip con púa multiusos incorporada.

Recambio cuchillas para cutters



CUCHILLAS PARA CUTTER ANCHO STANLEY

CÓDIGO	UNIDADES	VENTA MIN.
79 14 235	10	1 caja
79 14 241	100	1 caja

Cuchillas de 18 mm de ancho de la marca Stanley con 7 segmentos cortantes secables.

Compatibles con los cutters: 79 14 129 y 79 14 143.

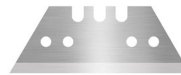

CUCHILLAS TRAPEZOIDALES - 5 unidades

CÓDIGO	MEDIDA	VENTA MIN.
79 14 224	0,50 x 52 mm	1 caja
79 14 225	0,65 x 52 mm	1 caja

Cuchillas trapecoidales marca Wolfcraft, templadas con un baño de nitruro de titanio que alarga su vida útil de 4 a 5 veces. La ref. 79 14 225 con 0,65 mm de grosor, es para uso profesional y biseles más exigentes.

La ref. 79 14 224 corresponde al modelo 4185000.

La ref. 79 14 225 corresponde al modelo 4186000.



CUCHILLAS FORMA GARFIO - 0,50 mm

CÓDIGO	UNIDADES	VENTA MIN.
79 14 226	5	1 caja

Cuchillas Wolfcraft nº 4188000, forma garfio. De acero especial endurecido al temple de hielo. Afiladas por ambos lados. Se sirven en una cajita de cinco.

- Longitud de la hoja: 51 mm.
- Espesor de la hoja: 0,5 mm.



CUCHILLAS TROCEABLE OLFA - 25 mm

CÓDIGO	UNIDADES	VENTA MIN.
79 14 303	20	1 caja

Para cutters: NH-1, XH-1, XH-AL, HSW-1. Fabricadas con acero de calidad superior. Todas las cuchillas Olfa pasan por un proceso de ajuste de dureza, ángulos de afilado, dimensiones y otras condiciones con el fin de obtener el mejor equilibrio entre afilado inicial y larga vida útil.



CUCHILLAS TROCEABLE OLFA - 18 mm

CÓDIGO	UNIDADES	VENTA MIN.
79 14 147	50	1 caja

Para cutters: L-1, L-3, L-5, L5-AL, NL-AL, PL-1, EXL, BN-L, O L, CL, L L, M L, CS-2, CMP-2, BSR-200, BSR-300, BSR-600, NOL-1, XL-2, DL-1.

Fabricadas con acero de calidad superior. Todas las cuchillas Olfa pasan por un proceso de ajuste de dureza, ángulos de afilado, dimensiones y otras condiciones con el fin de obtener el mejor equilibrio entre afilado inicial y larga vida útil.



CUCHILLAS CORTAPLUMAS

CÓDIGO	UNIDADES	VENTA MIN.
79 14 207	5	1 caja

Estos recambios de bisturí son indispensables para trabajos manuales que requieran cortes de precisión. Esta pequeña cuchilla se puede emplear para cortar papel, cartón, goma eva, etc. Medida: 37 x 9 x 1 mm.

Reglas y escuadras



REGLA STRAIGHT EDGES

CÓDIGO	MEDIDA
79 14 109	120 cm
79 14 111	150 cm

Regla de aluminio extrusionado con goma en la base para mejor agarre y una guía de acero incrustada en el lado de corte. Se adapta muy bien a la mano.



ESCUADRA UNIVERSAL

CÓDIGO	MEDIDA
79 14 087	200 x 300 mm
79 14 088	280 x 500 mm

Escuadras de acero para uso en el taller, el hogar o la escuela. Con tope de plástico extraíble para apurar los cortes y trabajar de manera precisa sobre la pieza. Se puede usar por ambas caras.

Para medir, trazar o dibujar formas redondas, se puede usar como un compás, marcar líneas paralelas, redondear esquinas. Falsa escuadra 90°. Trama 32 mm, con filas de 32 agujeros. Tope integrado de 90° y 45°. Embalaje: banderola.



TIJERAS UNIVERSALES

CÓDIGO
79 14 301

Ergonómicas con ángulo de corte perfecto. Además incorporan un destornillador y un abridor de botellas.

Alfombrillas de corte

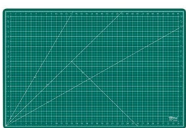

ALFOMBRILLAS DE CORTE

CÓDIGO	MEDIDA
79 14 202	60 x 90 mm
79 14 204	90 x 120 mm
79 14 206	100 x 150 mm
79 14 208	100 x 200 mm

Alfombrilla profesional de corte Zenith Art. Formada por 5 capas "vulcanizadas" en un horno, en lugar de simplemente estar pegadas entre sí.

La superficie del tapete es ligeramente rugosa, de modo que las cuchillas no se deslizan tan fácilmente ni marcan tanto la alfombrilla.

Con líneas de cuadrícula milimétrica en centímetros, de 45° y 60°, que ayudan a hacer cortes rectos y precisos. Extremadamente duradera.

Mobiliario



ARCHIVADOR METÁLICO DE 10 CAJONES

CÓDIGO	COLOR
95 10 002	Blanco hueso
95 10 003	Gris oscuro

Archivador metálico de 10 cajones en 2 secciones de 5 cajones, con cerradura independiente, y guías metálicas. Sobre pedido se suministran individualmente.

- **Medidas exteriores:** 141 x 99,6 x 96,8 cm.
- **Medidas interior cajón:** 132 x 92 x 4,2 cm.

Passepartout

COLECCIÓN ECOPAS, serie 03

ALMA	Blanca con papel liso o verjurado
GROSOR	1,4 mm
TAMAÑO HOJA	82x122 cm
VTA. MÍNIMA	10 hojas surtidas

La venta mínima tiene que ser de 10 hojas, sin necesidad que estas sean de un solo acabado.

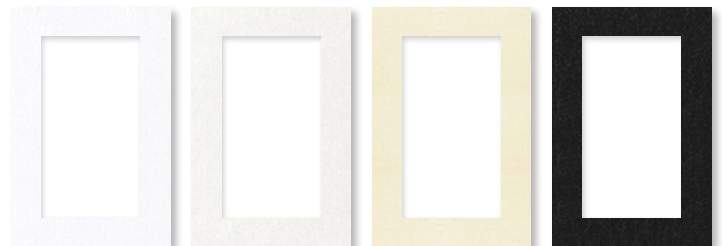

71 03 204

Blanco liso

71 03 206

Beige liso

71 03 215

Crema liso

71 03 258

Negro liso

*Disponemos de una gama amplia de Passepartouts. Consultar en www.molgra.com



Tenemos el **servicio de corte a medida**, consultar directamente con nuestro Departamento Comercial.



Listones para Bastidores

Listones reversibles en pino (Tiras de 3m aprox.)



LISTONES - REVERSIBLES

CÓDIGO	MEDIDA	FORMA
1759/000	60 x 30 mm	4 Cantos red.
1757/000	50 x 35 mm	4 Cantos red.
1755/000	40 x 20 mm	4 Cantos red.
1753/000	35 x 30 mm	4 Cantos red.
1752/000	30 x 20 mm	4 Cantos red.

Listones de pino con finger sin nudos. Forma rectangular, con con los cuatro cantos redondeados. Estos bastidores permiten cambiar la orientación y ser reversibles.



LISTONES - REVERSIBLES

CÓDIGO	MEDIDA	FORMA
1777/000	50 x 35 mm	Cantos red. (reversible)
1776/000	40 x 30 mm	Cantos red. (reversible)
1775/000	30 x 20 mm	Cantos red. (reversible)

Listones de pino con finger sin nudos, con pendiente interior, que impide que el lienzo quede marcado por la madera del bastidor.

Listones en pino (Tiras de 3m aprox.)



LISTONES - RECTANGULARES

CÓDIGO	MEDIDA	FORMA
1758/000	60 x 20 mm	4 Cantos red.
1756/000	50 x 20 mm	4 Cantos red.
1754/000	40 x 14 mm	4 Cantos red.
1751/000	30 x 14 mm	4 Cantos red.

Listones de pino con finger sin nudos. Forma rectangular, con con los cuatro cantos redondeados. Ideales para montar lienzos y canvases recios, como lonas impresas, lienzos gruesos, etc.



LISTONES - TRAPECIO RECTANGULAR

CÓDIGO	MEDIDA	FORMA
1767/000	60 x 20 mm	2 Cantos red.
1766/000	50 x 20 mm	2 Cantos red.
1765/000	40 x 20 mm	2 Cantos red.
1764/000	30 x 20 mm	2 Cantos red.

Listones de pino con finger sin nudos, de forma de trapecio rectangular, con pendiente interior, que impide que el lienzo quede marcado por la madera del bastidor.

Listones en ayous (Tiras de 3m aprox.)



LISTONES

CÓDIGO	MEDIDA	FORMA
7200/00	50 x 15 mm	2 Cantos red.
7198/00	45 x 15 mm	2 Cantos red.
7197/00	35 x 15 mm	2 Cantos red.
7196/00	30 x 20 mm	1 Canto red.



CÓDIGO	MEDIDA	FORMA
7199/00	47 x 17 mm	1 Canto red.
7202/00	35 x 15 mm	1 Canto red.

Listones para colgar (Tiras de 3m aprox.)



LISTONES - TRAPECIO RECTANGULAR

CÓDIGO	MEDIDA	FORMA
1787/000	40 x 20 mm	Sin cantos red.
1786/000	30 x 14 mm	Sin cantos red.

Listón de pino finger, especialmente diseñado para colgar en la pared cualquier cuadro o bastidor con facilidad. La forma del perfil, con su canal interior inclinado permite atornillar, clavar o grapar el listón a la moldura por la parte trasera del cuadro, dándole así una mayor resistencia a las molduras estrechas por el lado que se cuelga.

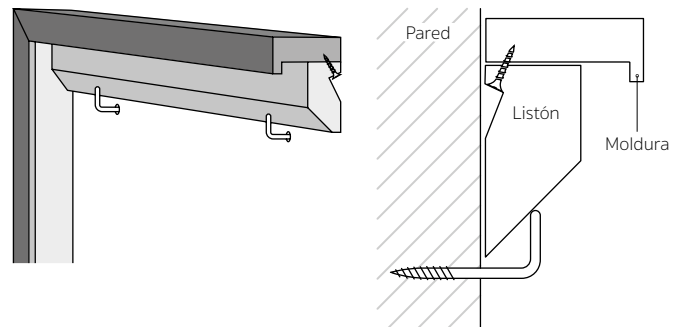

LISTONES - TRAPECIO RECTANGULAR

CÓDIGO	MEDIDA	FORMA
1782/000	38 x 20 mm	Cantos red. (reversible)
1781/000	38 x 15 mm	Cantos red. (reversible)
1780/000	38 x 10 mm	Cantos red. (reversible)

Listones de pino con finger sin nudos, con pendiente interior, que impide que el lienzo quede marcado por la madera del bastidor.

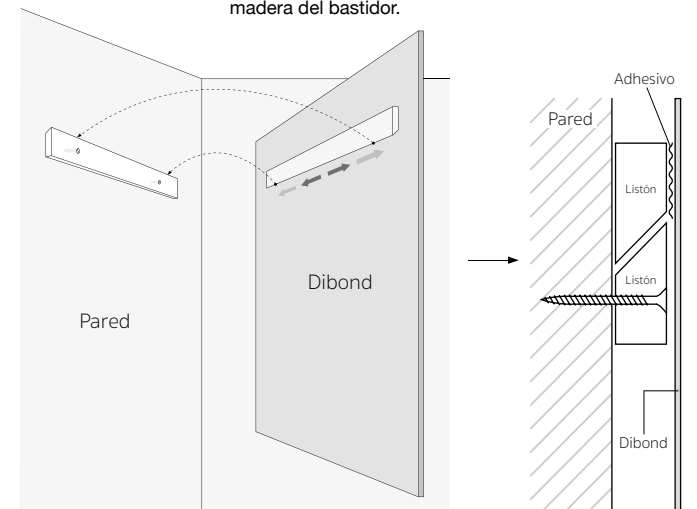

Listones - Medidas estandar



LISTONES / TRAVESAÑOS FILGOOD

CÓDIGO	MEDIDA cm
97 50 300	27
97 50 312	73
97 50 313	81
97 50 400 (travesaño)	73
97 50 401 (travesaño)	81

Listones de pino tratado con extremos de ensamble tipo "Espiga" y "Caja". Los travesaños refuerzan el bastidor al encajarse en ranuras de los listones. Ofrecen gran calidad, estabilidad y fácil montaje. Perfectos para crear bastidores de diversas medidas y formatos.

Grosor: 28 mm/ Ancho: 55 mm.

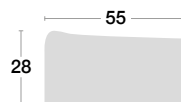

Listones reversibles en pino

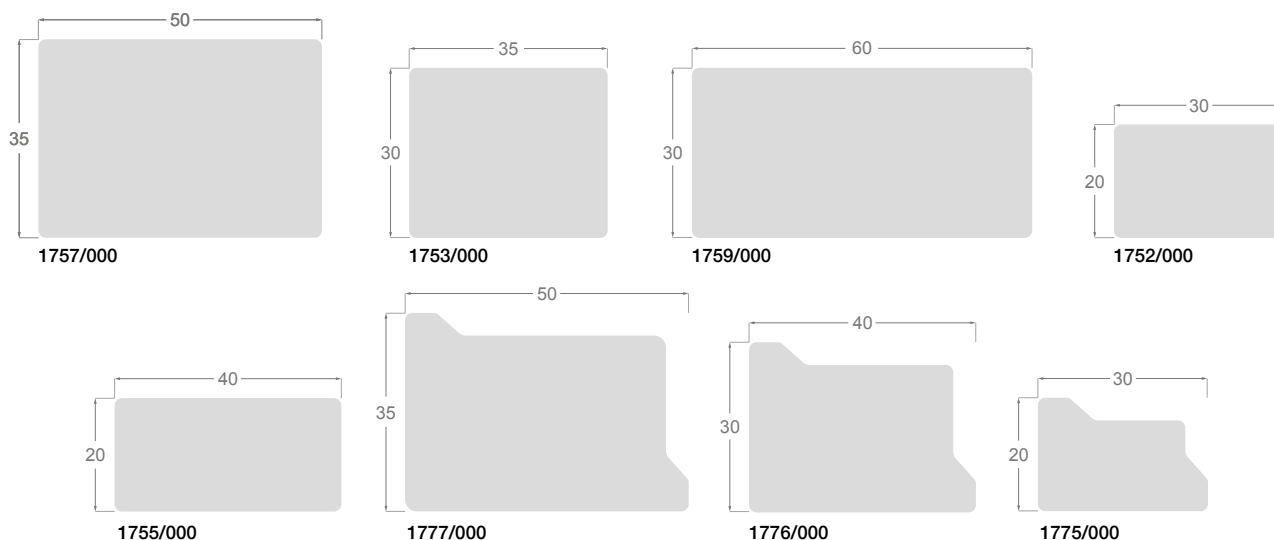

Listones en pino

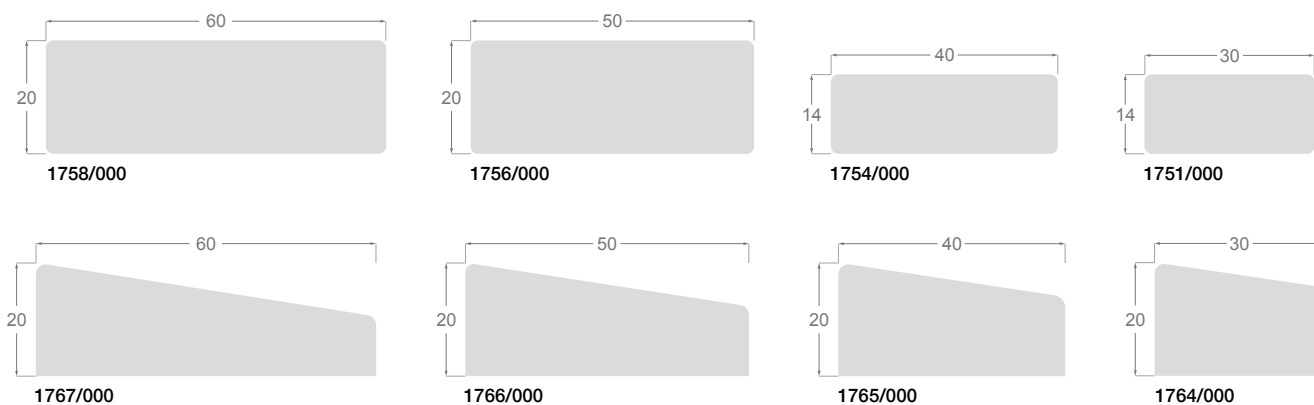

Listones para colgar en pino

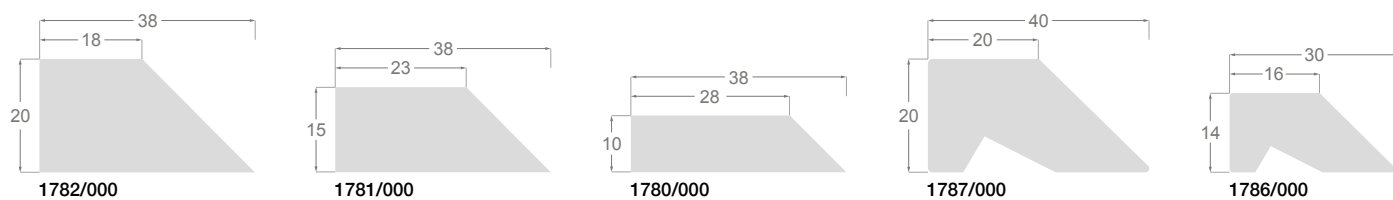

Listones en ayous

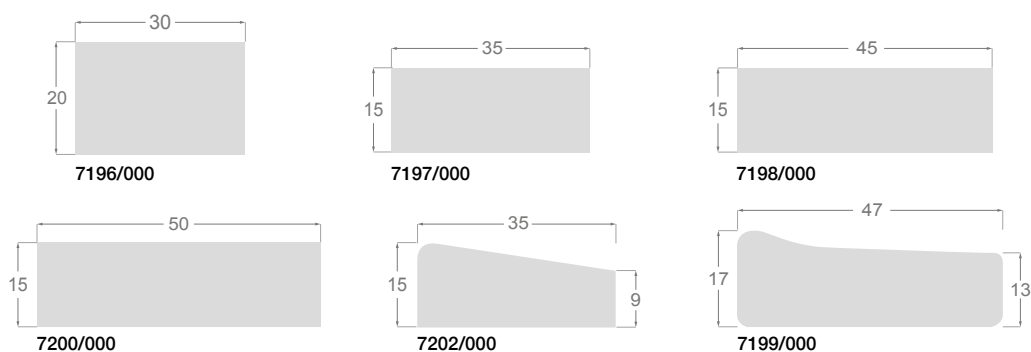

Molduras de aluminio

Cajas americanas de aluminio



CODIGO MEDIDAS ACABADO

433/24 | 56x30mm | Negro mate



433/16 | 56x30mm | Plata mate



433/13 | 56x30mm | Oro mate



433/22 | 56x30mm | Blanco mate



CODIGO MEDIDAS ACABADO

432/24 | 35x30mm | Negro mate



432/16 | 35x30mm | Plata mate



432/13 | 35x30mm | Oro mate

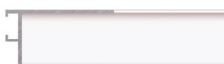

432/22 | 35x30mm | Blanco mate

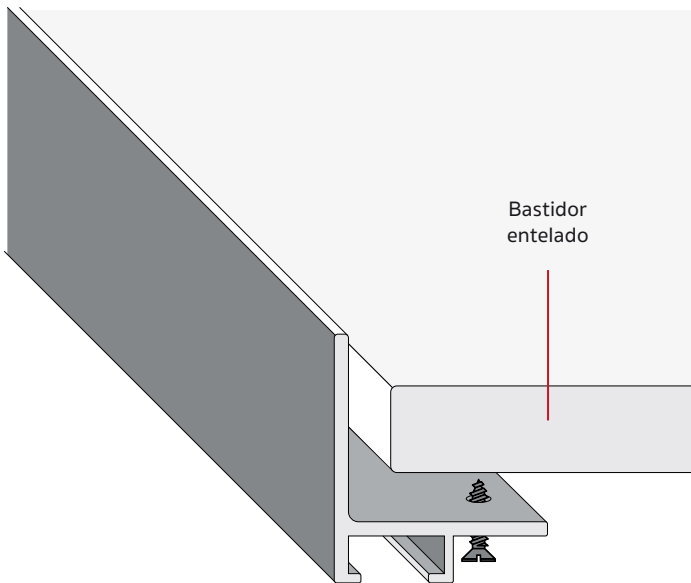

Agujerear con broca de hierro del tamaño deseado

Aluminio con laminado



CODIGO MEDIDAS ACABADO



427/224 | 16x35mm | Gris



427/227 | 16x35mm | Nogal



427/226 | 16x35mm | Gris claro



427/223 | 16x35mm | Roble



427/242 | 16x35mm | Gris



427/218 | 16x35mm | Negro



427/219 | 16x35mm | Blanco



CODIGO MEDIDAS ACABADO



425/218 | 16x24mm | Negro



425/219 | 16x24mm | Blanco



425/224 | 16x24mm | Gris oscuro



425/227 | 16x24mm | Nogal



425/226 | 16x24mm | Gris



425/223 | 16x24mm | Roble



425/242 | 16x24mm | Gris



Disponemos de un **servicio de corte a medida**, consultar directamente con nuestro Departamento Comercial.

Cajas americanas de aluminio



CODIGO MEDIDAS ACABADO

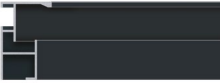

430/4 | 41x27mm | Negro mate

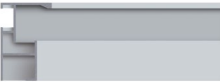

430/16 | 41x27mm | Plata mate



430/5 | 41x27mm | Blanco brillo

Estabilizador + Anclaje



CODIGO MEDIDAS ACABADO



434/16 | 16x8mm | Plata mate



ANCLAJE

CÓDIGO	MEDIDA	UNIDADES
413/10	25 mm	1

El perfil estabilizador es compatible con todas nuestra gama de molduras de aluminio. Ideal para reforzar marcos de mediana/gran dimensión.

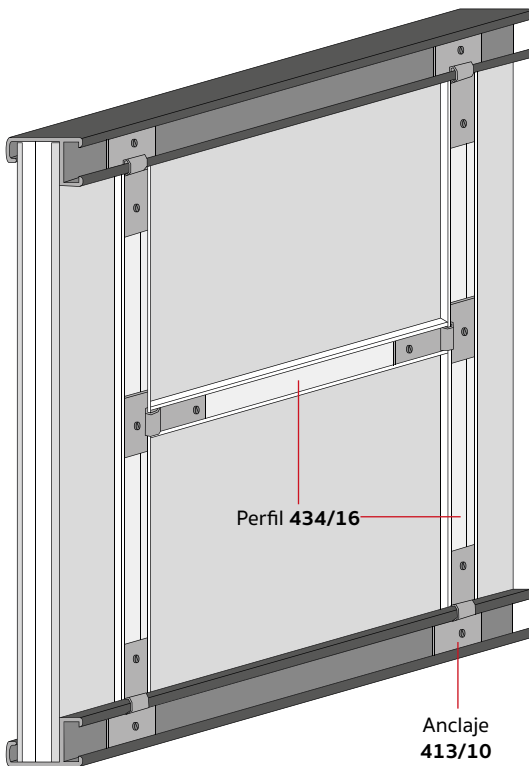

Perfil **434/16**

Anclaje **413/10**

Aluminio con chapa natural

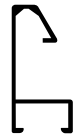

CODIGO MEDIDAS ACABADO



429/115 | 16x34mm | Roble



CODIGO MEDIDAS ACABADO



427/117 | 16x35mm | Wengue



427/116 | 16x35mm | Nogal



427/115 | 16x35mm | Roble



427/114 | 16x35mm | Haya



427/113 | 16x35mm | Maple



427/330 | 16x35mm | Negro



427/325 | 16x35mm | Gris



427/324 | 16x35mm | Gris claro



427/304 | 16x35mm | Negro



427/302 | 16x35mm | Blanco

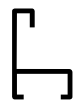

CODIGO MEDIDAS ACABADO



425/117 | 16x24mm | Wengue



425/116 | 16x24mm | Nogal



425/115 | 16x24mm | Roble



425/114 | 16x24mm | Haya









425/113 | 16x24mm | Maple

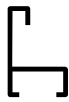

Disponemos de un **servicio de corte a medida**, consultar directamente con nuestro Departamento Comercial.





Molduras de aluminio

Aluminio con chapa natural

	CODIGO	MEDIDAS	ACABADO
	425/330	16x24mm	Gris oscuro
	425/325	16x24mm	Gris
	425/324	16x24mm	Gris claro
	425/304	16x24mm	Negro
	425/302	16x24mm	Blanco

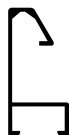



	CODIGO	MEDIDAS	ACABADO	PRECIO
	410/116	16x20mm	Nogal	
	410/115	16x20mm	Roble	
	410/114	16x20mm	Haya	
	410/113	16x20mm	Maple	
	410/117	16x20mm	Wengue	









Aluminio lacado / anodizado

	CODIGO	MEDIDAS	ACABADO
	429/24	16x34mm	Negro mate
	429/84	16x34mm	Antracita purpurina
	429/16	16x34mm	Plata mate
	429/5	16x34mm	Blanco brillo

	CODIGO	MEDIDAS	ACABADO
	420/24	16x29mm	Negro mate
	420/16	16x29mm	Plata mate

Aluminio lacado / anodizado

	CODIGO	MEDIDAS	ACABADO
	427/24	16x35mm	Negro mate
	427/15	16x35mm	Bronce mate
	427/56	16x35mm	Plata brillo
	427/16	16x35mm	Plata mate
	427/25	16x35mm	Cava mate
	427/5	16x35mm	Blanco brillo
	427/22	16x35mm	Blanco mate





	CODIGO	MEDIDAS	ACABADO
	425/24	16x35mm	Negro mate
	425/84	16x35mm	Antracita purpurina
	427/56	16x35mm	Plata brillo
	427/16	16x35mm	Plata mate
	427/25	16x35mm	Cava mate
	427/5	16x35mm	Blanco brillo
	427/22	16x35mm	Blanco mate

	CODIGO	MEDIDAS	ACABADO
	419/24	17x35mm	Negro mate
	419/16	17x35mm	Plata mate
	419/5	17x35mm	Blanco brillo

Disponemos de un **servicio de corte a medida**, consultar directamente con nuestro Departamento Comercial.

Molduras de aluminio - Maquinaria

Aluminio lacado / anodizado

	CODIGO	MEDIDAS	ACABADO
			
	416/24	16x36mm	Negro mate
	416/84	16x36mm	Pizarra purpurina
	416/16	16x36mm	Plata mate
	416/5	16x36mm	Blanco brillo

	CODIGO	MEDIDAS	ACABADO
			
	423/24	16x25mm	Negro mate
	423/16	16x25mm	Plata mate
	423/5	16x25mm	Blanco

	CODIGO	MEDIDAS	ACABADO
			
	410/24 410/14	16x20mm	Negro mate Negro brillo
	410/22 410/5	16x20mm	Blanco mate Blanco brillo
	410/16	16x20mm	Plata mate

Kit montaje aluminio















KITS MONTAJE

CÓDIGO	UNIDADES
413/98	1 Kit
413/99	100 Kits

El Kit de montaje para cuadros 413/99 contiene:

- Ballestas x 1.000 unidades
- Escuadra + Tornillo x 400 unidades
- Colgador + Tornillo x 200 unidades
- Escuadra refuerzo x 400 unidades
- Esponjas +100 x 4 unidades

Aluminio colores

	CODIGO	MEDIDAS	ACABADO
	412/16 412/56	16x20mm	Plata mate Plata brillo
	412/15	16x20mm	Bronce mate
	412/13 412/53	16x20mm	Oro mate Oro brillo
	412/25 412/55	16x20mm	Cava mate Cava brillo
	412/94	16x20mm	Negro purpurina
	412/84	16x20mm	Antracita purpurina
	412/5	16x20mm	Gris oscuro
	412/3	16x20mm	Amarillo
	412/8	16x20mm	Granate
	412/11	16x20mm	Rojo
	412/65	16x20mm	Naranja
	412/18	16x20mm	Verde
	412/20	16x20mm	Azul oscuro
	412/10	16x20mm	Azul

Maquinaria - Tronzadoras

89 01 100 TRONZADORA HG-250 MANUAL

89 01 200 TRONZADORA HG-250 NEUMÁTICA



Características técnicas:

Potencia motor.....1Hp / 0,75kw
 Alimentación eléctrica.....monofásico 220 v
 Corte máximo..... ancho 30 mm./alto 35 mm.
 Disco de Sierra..... Ø 250 x 30 / Z80
 Alimentación / consumo neumático.....4/8 bar 0.5 NI/min.
 Peso..... 95 Kg.
 Dimensiones alto/ancho/fondo..... 98 x 62 x 150 cm.

Las tronzadoras HG-250 han sido diseñadas para un corte perfecto de los perfiles de aluminio, utilizados habitualmente en el sector de la enmarcación. La sierra circular se encuentra en el interior de la máquina, y asciende a través de la palanca frontal al nivel necesario para efectuar el corte.

Llevan un brazo de medición milimetrado de 1.500 mm, con tope de medidas. Con toda precisión cortan ángulos de 45°, simplemente haciendo girar la palanca de izquierda a derecha.

La versión neumática lleva el último prensor horizontal automático, que sujeta la moldura.

Consumible:

79 90 225 Disco para aluminio 250 x 30 Z80



Disponemos de un **servicio de corte a medida**, consultar directamente con nuestro Departamento Comercial.

Acabados molduras aluminio

Acabado de chapa natural

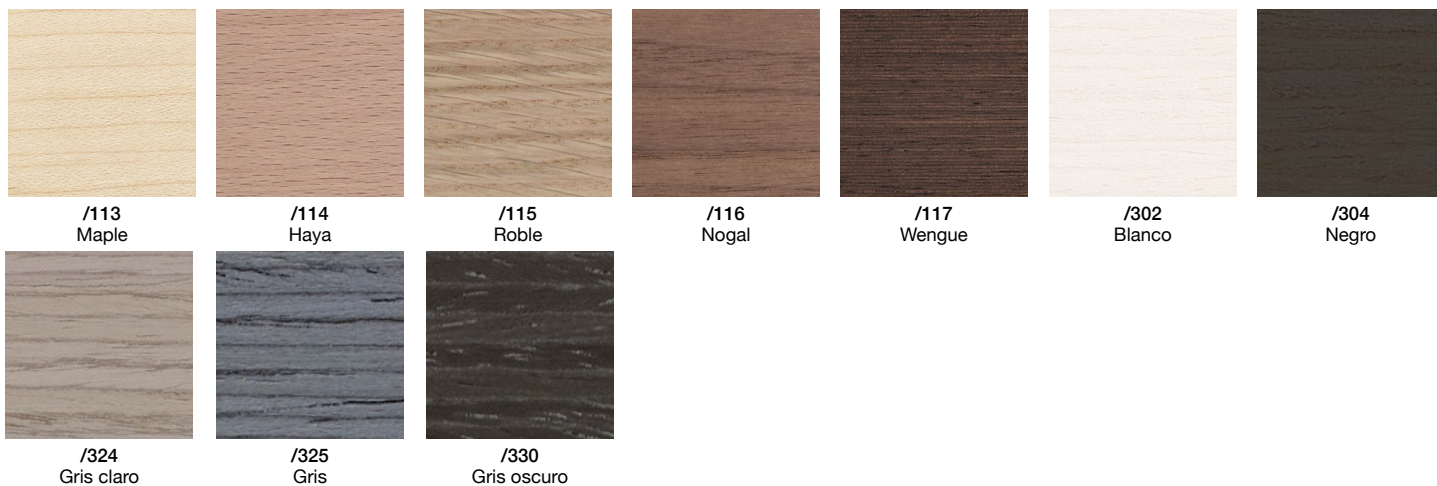

Acabado laminado



Colores

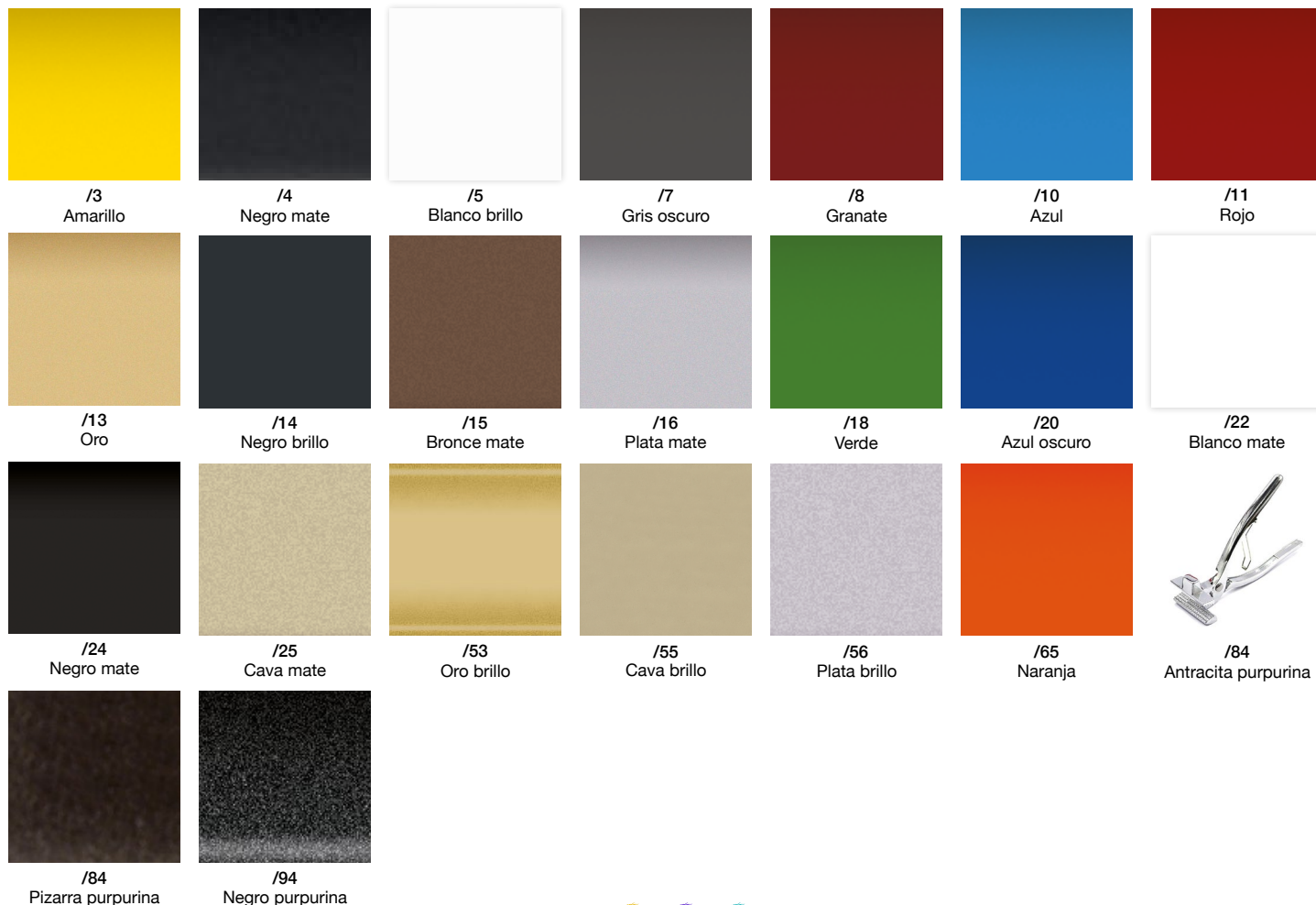

Notas

A large gray rectangular area containing horizontal dotted lines for writing notes. The lines are evenly spaced and extend across the width of the page, providing a template for handwritten text.



Av. de Cervera 16 25300 TÀRREGA (LLEIDA) Spain
Tel. +34 973 312 304
comercial@molgra.com

